

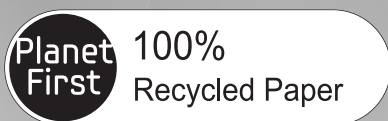

Холодильник

Руководство пользователя



Русский



Данное руководство напечатано на полностью перерабатываемой бумаге.

Представьте себе ВОЗМОЖНОСТИ

Благодарим вас за приобретение продукта компании Samsung.

Отдельностоящий бытовой холодильник

Сведения по технике безопасности

	<p>Символ «не для пищевой продукции» применяется в соответствии с техническим регламентом Таможенного союза «О безопасности упаковки» 005/2011 и указывает на то, что упаковка данного продукта не предназначена для повторного использования и подлежит утилизации. Упаковку данного продукта запрещается использовать для хранения пищевой продукции.</p>
	<p>Символ «петля Мебиуса» указывает на возможность утилизации упаковки. Символ может быть дополнен обозначением материала упаковки в виде цифрового и/или буквенного обозначения.</p>

СВЕДЕНИЯ ПО ТЕХНИКЕ БЕЗОПАСНОСТИ

- Перед началом эксплуатации устройства внимательно ознакомьтесь с данным руководством и храните его в безопасном месте около изделия для дальнейшего использования.
- Используйте это устройство только в целях, описанных



в настоящем руководстве. Данное устройство не предназначено для использования людьми (в том числе детьми) с ограниченными физическими, сенсорными и умственными возможностями, а также не имеющими соответствующего опыта или знаний; исключения возможны при надлежащем надзоре за такими людьми или их предварительном обучении лицами, ответственными за их безопасность.









- Данное устройство может использоваться детьми от 8 лет и старше, лицами с ограниченными физическими, сенсорными или умственными возможностями, а также лицами с ограниченным опытом или знаниями, если над ними осуществляется контроль, либо они проинструктированы о мерах безопасности при использовании устройства и осознают возможные опасности. Детям запрещается играть с устройством. Очистка и техническое обслуживание не должны производиться детьми без надзора.
- Содержащиеся в этом

руководстве преду-преждения и инструкции по технике безопасности не охватывают все возможные условия и ситуации. Поэтому при установке, эксплуатации и обслуживании данного устройства вы должны быть внимательны, соблюдать осторожность и руководствоваться здравым смыслом.

- Поскольку данное руководство относится сразу к нескольким моделям, некоторые из характеристик вашего холодильника могут незначительно отличаться от описанных, а отдельные знаки предупреждения могут быть неприменимы. При возникновении вопросов или проблем обращайтесь в ближайший сервисный центр или посетите вебсайт www.samsung.com для получения справочных и информационных материалов.

Важные знаки безопасности и меры предосторожности

 ВНИМАНИЕ!	Неосторожное обращение может привести к тяжелым травмам или летальному исходу.
 ОСТОРОЖНО!	Неосторожное обращение может привести к травмам или порче имущества.

	ЗАПРЕЩЕНО выполнять эти действия.
	НЕ разбирать.
	НЕ прикасаться.
	Строго следуйте инструкции.
	Отключите сетевой шнур от розетки.
	Во избежание поражения электрическим током убедитесь, что устройство заземлено.
	Для получения справки обратитесь в сервисный центр.
	Примечание.

Эти предупреждающие знаки призваны оградить пользователей устройства и окружающих от получения травм. Тщательно следуйте их указаниям. Ознакомившись с руководством, сохраните его в надежном месте для обращения в дальнейшем.

О соответствии требованиям ЕС

Данный продукт соответствует директиве по низковольтному оборудованию (2006/95/EC), директиве по электромагнитной совместимости (2004/108/EC), директиве по ограничению содержания опасных веществ (RoHS) (2011/65/EC), Регламенту Еврокомиссии (ЕС) № 1060/2010 и директиве по экологическому

Сведения по технике безопасности _03

проектированию (2009/125/EC), введенной Регламентом №643/2009 Европейского Союза (ЕС). (Только для продукции, продаваемой в ЕС)



МЕРЫ ПРЕДОСТОРОЖНОСТИ ПРИ ТРАНСПОРТИРОВКЕ И РАЗМЕЩЕНИИ

- ★ • При транспортировке и установке устройства необходимо соблюдать осторожность, чтобы не нарушить циркуляцию хладагента.
- При утечке хладагент может повредить глаза или воспламениться. В случае выявления утечки газа устранили все источники открытого огня и потенциально возгораемые объекты, а затем в течение нескольких минут проветрите помещение, в котором находится устройство.
- Чтобы избежать образования легковоспламеняющейся газозооушной смеси в случае нарушения циркуляции хладагента, размер помещения, в котором можно устанавливать устройство, следует выбирать в зависимости от количества используемого хладагента.
- Никогда не включайте устройство при наличии

признаков повреждения. В сомнительных случаях проконсультируйтесь с продавцом. На каждые 8 г хладагента R-600a должно приходиться не менее 1 м³ помещения, в котором будет установлен холодильник.



МЕРЫ ПРЕДОСТОРОЖНОСТИ ПРИ УСТАНОВКЕ

- ☐ • Не устанавливайте холодильник во влажном помещении или там, где он может контактировать с водой.
- Поврежденная изоляция электрических компонентов может привести к поражению электрическим током или возгоранию.
- Не размещайте холодильник в зоне попадания прямых солнечных лучей или около источников тепла: печей, комнатных обогревателей или других устройств.
- Не подключайте несколько устройств к одному блоку питания. Холодильник должен быть подключен к отдельной розетке, рабочее напряжение которой соответствует указанному на табличке с паспортными данными.
- Это обеспечит оптимальную работу устройства и

- предотвратит перегрузку домашней электросети и перегрев проводки, что может стать причиной возгорания.
- Не включайте сетевую вилку в незакрепленную стенную розетку.
 - В противном случае возможно поражение электрическим током или возгорание.
 - Не используйте сетевой шнур со следами изломов или иных повреждений.
 - Не ставьте тяжелые предметы на сетевой шнур и не допускайте его сильных перегибов.
 - Не распыляйте аэрозоли вблизи холодильника.
 - При использовании аэрозолей вблизи холо-дильника может произойти взрыв или пожар.



- Допускается эксплуатация только надлежащим образом установленного холодильника.
- Подключите сетевой шнур в правильном положении так, чтобы он свешивался вниз.
- При подключении штепсельной вилки в пере-вернутом положении возможно повреждение провода, что вызовет пожар или поражение электрическим током.
- Во избежание повреждения штепсельной вилки следите, чтобы она не была зажата задней стенкой холодильника.

- При перемещении холодильника постарайтесь не прижать и не повредить шнур питания.
- Это может привести к возгоранию.
- Устройство следует располагать так, чтобы обеспечить постоянный доступ к штепсельной вилке.



- Холодильник должен быть заземлен.
- При отсутствии заземления возможна утечка тока и связанное с ней поражение электрическим током.
- Не используйте для заземления газовые трубы, телефонные линии или другие проводники электрического тока.
- При неправильном использовании зазем-ляющего штекера возникает риск поражения электрическим током.



- Замену плавкого предохранителя холо-дильника должен выполнять квалифи-цированный специалист или представитель сервисного центра.
- Для замены поврежденного шнура питания немедленно обратитесь к изготовителю или сотруднику сервисного центра.

- В противном случае возможно поражение электрическим током или травмирование.



ИНСТРУКЦИИ ПО УСТАНОВКЕ

- ★ • Убедитесь, что в корпусе устройства или в крепежной конструкции нет препятствий, закрывающих вентиляционные отверстия.
- Установленное устройство разрешается включать не ранее чем через 2 часа.



МЕРЫ ПРЕДОСТОРОЖНОСТИ ПРИ ИСПОЛЬЗОВАНИИ

- ☐ • Не вставляйте штепсельную вилку мокрыми руками.
- Не храните посторонние предметы на холодильнике.
- В противном случае возможны травмы и/или имущественный ущерб: эти предметы могут упасть при открытии или закрытии дверцы.
- Не ставьте на холодильник контейнеры с жидкостью.
- Если она прольется, может возникнуть пожар или поражение электрическим током.
- Не позволяйте детям висеть на дверце холодильника.

06_ Сведения по технике безопасности

- Это может привести к тяжелым травмам.

- Не оставляйте дверцы холодильника открытыми на долгое время и не позволяйте детям залезать внутрь.
- Если дверца захлопнется, здоровью ребенка может быть причинен серьезный вред из-за переохлаждения.
- Не вставляйте пальцы и посторонние предметы отверстие диспенсера.
- Вы можете получить травму или повредить оборудование.
- Не храните в холодильнике летучие или воспламеняющиеся вещества, такие как бензол, растворитель, спирт, эфир, сжиженный нефтяной газ.
- При хранении этих продуктов может произойти взрыв.
- Не храните в холодильнике медицинские препараты, химические или другие вещества, чувствительные к низкой температуре.
- Не храните в холодильнике вещества, требующие строгого температурного контроля.
- Не размещайте и не используйте электроприборы внутри холодильника, кроме тех, что рекомендованы изготовителем.
- Не сушите камеру холодильника феном. Не

ставьте внутрь холодильника зажженную свечу, чтобы удалить неприятные запахи.

- Может возникнуть пожар или поражение электрическим током.
- Не прикасайтесь к внутренним стенкам морозильной камеры и хранящимся в ней продуктам мокрыми руками.
- В противном случае существует риск обморожения.
- Не используйте механические приборы и другие средства для ускорения процесса размораживания, кроме рекомендованных изготовителем.
- Избегайте нарушения циркуляции хладагента.

 • Данное устройство предназначено только для хранения продуктов питания в домашних условиях.

- Бутылки необходимо размещать вплотную друг к другу, чтобы они не выпадали из холодильника.
- В случае обнаружения утечки газа устраните все источники открытого огня и потенциально возгораемые объекты, а затем в течение нескольких минут проветрите помещение, в котором находится устройство.
- Используйте только светодиодные

лампы, предоставленные изготовителем или сотрудниками сервисного центра.

- Следите, чтобы дети не играли с холодильником и не забирались внутрь.



• Не разбирайте и не ремонтируйте холодильник самостоятельно.

- В противном случае существует риск возгорания, сбоев в работе холодильника и получения травм. При обнаружении неисправности обратитесь к сотрудникам сервисного центра.



• Если при работе устройства появляется странный шум, дым или запах гари, немедленно отсоедините сетевой шнур и обратитесь в ближайший сервисный центр.

- В противном случае может произойти возгорание или поражение электрическим током. Убедитесь, что в корпусе устройства или в крепежной конструкции нет препятствий, закрывающих вентиляционные отверстия.
- В случае возникновения трудностей при замене источника освещения обратитесь к сотрудникам сервисного центра.

- Если устройство оснащено светодиодной лампой, не разбирайте лампу и ее крышку самостоятельно.
- Обратитесь к сотрудникам сервисного центра.
- Если в холодильнике появилась пыль или вода, отсоедините штепсельную вилку от розетки и обратитесь в сервисный центр Samsung Electronics.
- Иначе может возникнуть пожар.



ИНСТРУКЦИИ ПО ИСПОЛЬЗОВАНИЮ

- ★ • Чтобы обеспечить оптимальную работу устройства, соблюдайте следующие указания.
- Не помещайте продукты вблизи вентиляционных отверстий на задней панели устройства — это может создать помехи для свободной циркуляции воздуха в холодильнике.
- Перед тем как класть продукты в холодильник, плотно заворачивайте их или помещайте в герметичные контейнеры.
- Не храните в морозильной камере газированные или шипучие напитки. Не ставьте в морозильную камеру бутылки или стеклянные контейнеры.
- При замораживании

содержимого стекло может лопнуть и привести к травме или порче имущества.

- Не вносите изменений в конструкцию или функциональность холодильника.
- Данные модификации могут привести к травме и/или порче имущества. Любые вносимые третьей стороной изменения или модификации данного конструктивно законченного устройства не охватываются гарантийными обязательствами компании Samsung. Компания Samsung также не несет ответственности за возможные нарушения требований безопасности, возникшие в результате модификаций.
- Не загораживайте вентиляционные отверстия.
- Если вентиляционные отверстия будут закрыты, особенно полиэтиленовыми пакетами, это может привести к переохлаждению холодильника. Продолжительное переохлаждение может привести к поломке фильтра для воды и вызвать утечку воды.
- Не кладите свежие продукты рядом с замороженными.
- Соблюдайте сроки хранения замороженных продуктов.

- Наливайте в емкость для воды, лоток для льда и формы только питьевую воду.
- Пользуйтесь только ледогенератором, входящим в комплект поставки.
- Трубку подвода воды к холодильнику должен устанавливать/подключать квалифицированный специалист, при этом разрешается подача только питьевой воды.
- Для нормальной работы ледогенератора необходимо давление воды 138–862 кПа (1,4–8,8 кгс/см³).
- Не подвергайте стеклянную поверхность ударным и прочим чрезмерным нагрузкам.
- В противном случае, помимо материального ущерба, можно получить травму осколками стекла.



ИНСТРУКЦИИ ПО ОЧИСТКЕ ОБСЛУЖИВАНИЮ

- ★ • Не распыляйте воду прямо внутри холодильника и на его внешнюю поверхность.
- Может произойти пожар или поражение электрическим током.
- Не распыляйте воспламеняющиеся вещества

- вблизи холодильника.
- В противном случае существует риск взрыва или пожара.
- Не распыляйте чистящие средства прямо на дисплей.
- Напечатанные на нем буквы могут стереться.
- Удаляйте загрязнение и пыль со штырьков штепсельной вилки. При очистке вилки и удалении загрязнений и пыли не используйте мокрую или влажную ткань.
- В противном случае существует риск возгорания или поражения электрическим током.
- Не вставляйте пальцы и посторонние предметы в отверстие диспенсера и ледогенератор.
- Это может повлечь за собой травмы или повреждение оборудования.



- Перед очисткой или обслуживанием холодильника необходимо отключать его от сети.



МЕРЫ ПРЕДОСТОРОЖНОСТИ И ВОЗМОЖНЫЕ ОПАСНОСТИ



- ★ • Перед утилизацией холодильника убедитесь, что ни одна из трубок, расположенных на его задней части, не имеет

Сведения по технике безопасности _09

повреждений.

- В качестве хладагента используется R-600a или R-134a. Сведения о хладагенте, используемом в холодильнике, находятся на этикетке компрессора на задней части корпуса холодильника или на табличке с паспортными данными внутри него. Если устройство содержит огнеопасный газ (хладагент R-600a), обратитесь в местные уполномоченные органы за инструкциями по безопасной утилизации холодильника. В изоляционном материале содержится циклопентан. Газы, с помощью которых надувается изоляционный материал, требуют особой утилизации. За сведениями по экологически безопасной утилизации таких газов обратитесь в местные органы власти. Перед утилизацией холодильника убедитесь, что ни одна из трубок, расположенных на его задней части, не имеет повреждений. Трубки следует утилизировать на открытой местности.
- Хладагент изобутан (R-600a) является безопасным для окружающей среды природным газом, но он легко воспламеняется. При транспортировке и установке устройства необходимо

соблюдать осторожность, чтобы не нарушить циркуляцию хладагента.

- При утилизации данного холодильника (как и любого другого) снимите дверцы и уплотнители дверцы, чтобы дети или домашние животные случайно не оказались заблокированными внутри. Не вытаскивайте из холодильника полки, чтобы дети не смогли в него залезть. Не позволяйте им играть со старым устройством.
- Утилизируйте упаковку безвредным для окружающей среды способом.

ДОПОЛНИТЕЛЬНЫЕ СОВЕТЫ ПО ПРАВИЛЬНОМУ ИСПОЛЬЗОВАНИЮ

- В случае отключения электроэнергии обратитесь в местное отделение энергетической компании и узнайте, сколько продлятся ремонтные работы.
- Большинство перерывов в энергоснабжении длятся не более одного-двух часов и не влияют на работу холодильника. Тем не менее во время выключения питания старайтесь пользоваться холодильником как можно реже.
- Если устранение сбоя питания

займет более 24 часов, извлеките все замороженные продукты из морозильной камеры.

- Если в комплект холодильника входят ключи, их необходимо хранить в недоступном для детей месте подальше от самого холодильника.
- Если холодильник долго находится в помещении с температурой ниже минимального значения диапазона рабочей температуры, он может работать нестабильно (внутренняя температура может быть слишком высокой).
- Не храните продукты, которые быстро портятся при низких температурах (например, бананы, дыни).
- Устройство не требуется размораживать вручную: эта процедура выполняется автоматически.
- Повышение температуры в процессе размораживания соответствует требованиям стандарта ISO. Чтобы избежать нежелательного повышения температуры замороженных продуктов в процессе размораживания устройства, заверните каждый из них в несколько слоев газетной бумаги.
- Любое повышение

температуры замороженных продуктов в процессе размораживания сокращает срок хранения таких продуктов.

Советы по экономии энергии

- Установите холодильник в прохладной сухой комнате с достаточной вентиляцией. Обеспечьте, чтобы на него не падал прямой солнечный свет и никогда не устанавливайте его рядом с прямым источником тепла (например, батареей отопления).
- Никогда не загромождайте на холодильнике никакие отверстия или решетки.
- Дайте теплой пище остыть до комнатной температуры перед тем, как ставить ее в холодильник.
- Кладите в холодильную камеру замороженные продукты, которые вы хотите оттаять. В этом случае вы можете использовать низкие температуры замороженных продуктов для охлаждения продуктов в холодильной камере.
- Не держите дверцу холодильника открытой слишком долго, когда кладете в него продукты или вынимаете их. Чем на меньшее время открывается дверца, тем меньше льда образуется в

- морозильной камере.
- Регулярно очищайте заднюю панель холодильника. Пыль увеличивает энергопотребление.
 - Не устанавливайте температуру ниже необходимого уровня.
 - У основания холодильника и у задней панели должно быть достаточно места для циркуляции воздуха. Не перекрывайте вентиляционные отверстия.
 - При установке холодильника оставьте зазоры справа, слева, сзади и сверху. Это позволит вам снизить энергопотребление и, соответственно, сумму счетов за электричество.
 - Для наиболее эффективного использования энергии, пожалуйста, сохраняйте все

внутренние элементы, такие как корзины, ящики, полки на своем месте, как поставляется производителем.

Данное устройство предназначено для использования в бытовых и аналогичных условиях, например

- кухнях для персонала в магазинах, офисах и других рабочих условиях;
- фермах и для использования клиентами в гостиницах, мотелях и других жилых условиях;
- в номерах с предоставлением завтрака;
- организациях общественного питания и аналогичных условиях, где не предусмотрена розничная торговля.

Оглавление

УСТАНОВКА ХОЛОДИЛЬНИКА SIDE-BY-SIDE	13
ЭКСПЛУАТАЦИЯ ХОЛОДИЛЬНИКА SAMSUNG SIDE-BY-SIDE	22
УСТРАНЕНИЕ ПРОБЛЕМ	28

установка холодильника side-by-side

ПОДГОТОВКА К УСТАНОВКЕ ХОЛОДИЛЬНИКА

Поздравляем с покупкой холодильника Side-By-Side компании Samsung. Мы надеемся, что вам понравятся многочисленные современные функции и эффективность работы этого нового холодильника.

Выбор наилучшего места для установки холодильника

- Выберите место, где есть удобный доступ к водопроводу.
- Выберите место, куда не падает прямой солнечный свет.
- Выберите место, где пол горизонтальный (или почти горизонтальный).
- Выберите место, где будет достаточно свободного пространства, чтобы с удобством открывать дверцы холодильника.
- Обратите внимание на общее пространство, необходимое при использовании холодильника. Размеры пространства указаны на приведенном ниже рисунке.
- Обеспечить свободное перемещение устройства для обслуживания и ремонта.

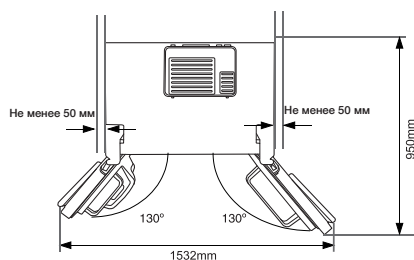
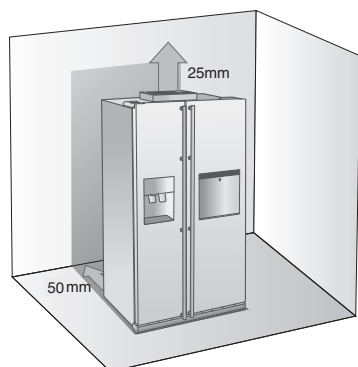

- При установке холодильника обеспечьте зазор между ним и другими предметами справа, слева, сзади и сверху. Это поможет снизить потребление электроэнергии и тем самым уменьшить счета за электричество.
- Не устанавливайте холодильник в помещении, где температура будет опускаться ниже 10°C.
- Необходимо отсоединить трубку для подачи воды ПЕРЕД снятием дверцы морозильного отделения. Чтобы не повредить трубку для подачи воды, смотрите раздел «Отсоединение трубки для подачи воды» на следующей странице.



При установке, обслуживании холодильника или уборке за его задней стенкой, выдвигайте холодильник прямо на себя, а по окончании работ вновь подвиньте холодильник на место.

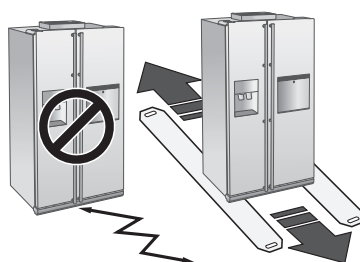

ДЕМОНТАЖ ДВЕРЦА ХОЛОДИЛЬНИКА

Если холодильник не может легко пройти через дверной проем, то можно снять его двери.

1. Снятие крышки, закрывающей передние ножки

Сначала откройте дверцы морозильной и холодильной камер, а затем снимите крышку, закрывающую ножки, отвернув три винта против часовой стрелки.

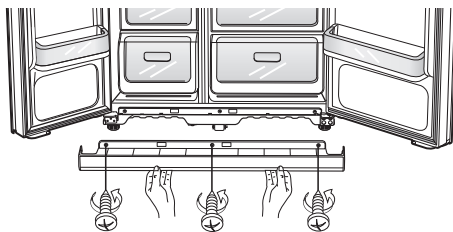

Отсоединение от холодильника трубки для подачи воды

1. Отсоедините трубку для подачи воды, нажав на фланец соединительной муфты **1** и потянув за трубку **2**.

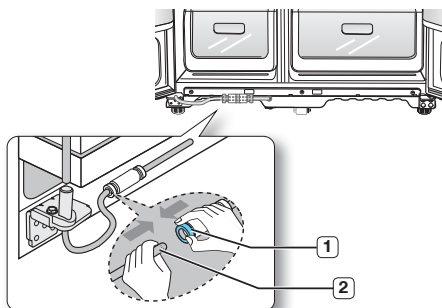

 Не отрезайте трубку для подачи воды. Осторожно отсоедините ее от муфты.

2. Сначала необходимо отметить следующее.

- Поднимайте дверцу прямо вверх, чтобы не погнуть и не сломать петли.
- Будьте осторожны, чтобы не защемить дверцей трубку для подачи воды и жгуты проводов.
- Кладите дверцы на поверхность, которая может защитить их от царапин или повреждений.

14_ установка

1. При закрытой дверце морозильной камеры снимите крышку верхней петли **1** используя отвертку, а затем отсоедините **2**, осторожно отделив их друг от друга.

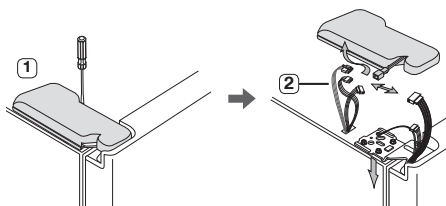

2. Отверните винты крепления верхней петли **3** и заземляющий винт **4** вращая их против часовой стрелки и снимите верхнюю петлю **5**. Во время разборки будьте осторожны, чтобы дверца не упала на вас.

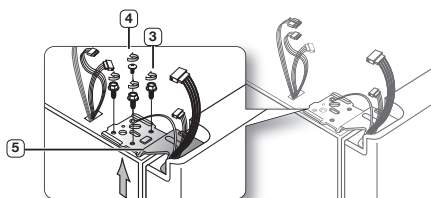

3. Затем снимите дверцу с нижней петли **6**, для чего осторожно поднимите дверцу **7** прямо вверх.

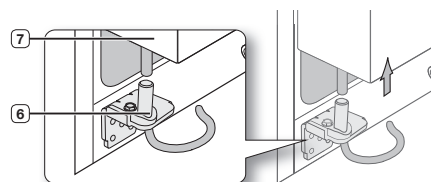

 Будьте осторожны, чтобы не защемить дверцей трубку для подачи воды и жгуты проводов.

4. Снимите нижнюю петлю **8**, используя накидной гаечный ключ.

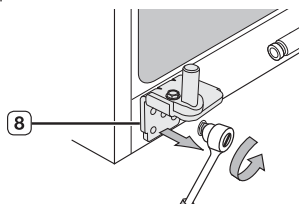

Демонтаж дверцы холодильной камеры

1. При закрытой дверце холодильной камеры снимите крышку верхней петли **1**, используя отвертку.

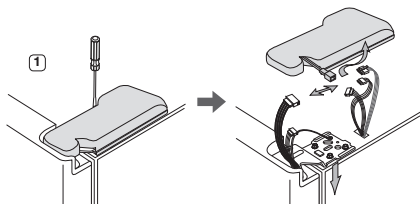

2. Отверните винты крепления верхней петли **2** и заземляющий винт **3**, вращая их против часовой стрелки, и снимите верхнюю петлю **4**. Во время разборки будьте осторожны, чтобы дверца не упала на вас.

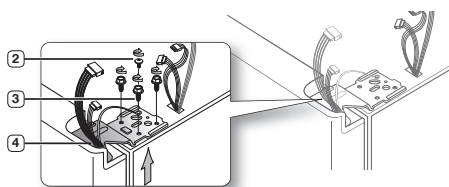

3. Снимите дверцу с нижней петли **5**, для чего осторожно поднимите дверцу **6** прямо вверх.

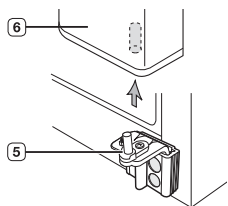

4. Освободите нижнюю петлю **7** из крепежной планки нижней петли **8**, осторожно подняв нижнюю петлю вверх.

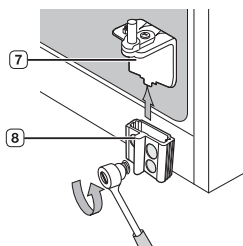

УСТАНОВКА ДВЕРЦЕ ХОЛОДИЛЬНИКА

Когда вы переместили холодильник на запланированное место, настало время вновь установить дверцы на место.

Установка дверцы морозильной камеры

1. Навесьте дверцу морозильной камеры, вставив гибкую трубку **1** на место в нижний угол дверцы, а затем в отверстие на нижней петле **2**. Осторожно потяните трубку вниз так, чтобы она была расположена прямо, без каких-либо изгибов или изгибов.

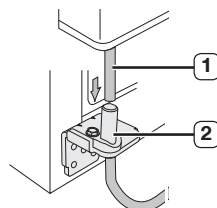

2. Вставьте стержень верхней петли **3** в отверстие в углу дверцы морозильной камеры **4**. Убедитесь в том, что отверстие в верхней петле **5** и отверстие в корпусе холодильника **6** совместились и заверните винты крепления петли **7** и заземляющий винт **8**, поворачивая их по часовой стрелке. Соедините разъемы проводов.

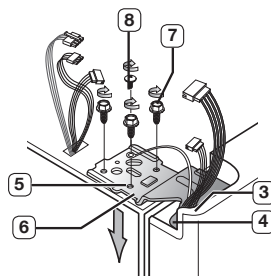

3. Наденьте переднюю часть крышки верхней петли **9** на переднюю часть верхней петли **10** и затем закрепите крышку при помощи винта.

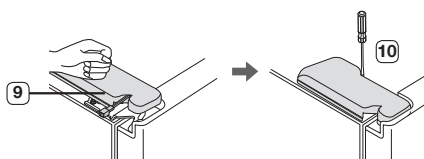

Установка дверцы холодильной камеры

1. Вставьте нижнюю петлю **1** назад в крепежную планку нижней петли **2**.

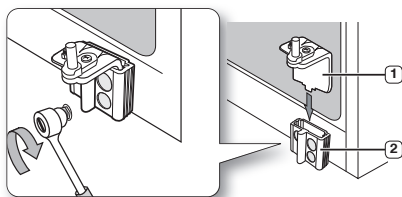

2. Насадите отверстие **3** в углу нижней части дверцы на штырь нижней петли **4**.

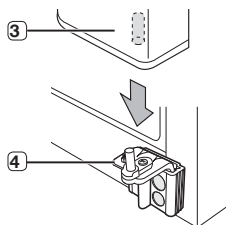

3. Вставьте стержень верхней петли **5** в отверстие петли **6**. Убедитесь в том, что совместились отверстие в верхней петле **7** с отверстием в верхней части корпуса холодильника **8**. Затем заверните винты крепления петли **9** и заземляющий винт **10**, поворачивая их по часовой стрелке.

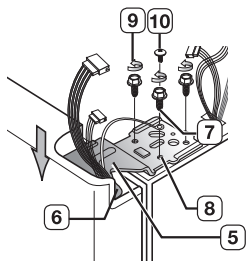

4. Наденьте переднюю часть крышки верхней петли **11** на переднюю часть верхней петли **12** и затем закрепите крышку при помощи винта.

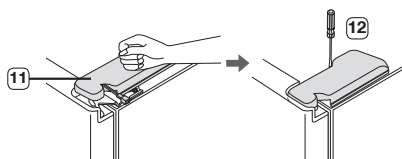

16_ установка

Подсоединение трубки для подачи воды

1. Вставьте трубку для подачи воды **2** в соединительную муфту **1**.

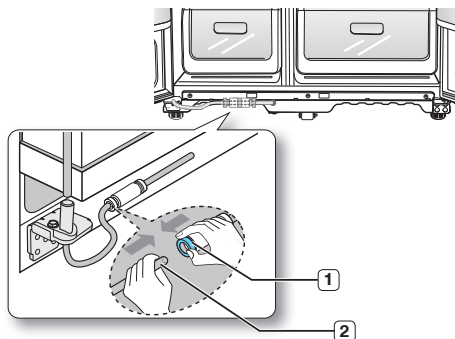

2. Для предотвращения протечек линия подачи воды должна быть вставлена до середины прозрачной муфты.

3. Установите зажим в установочный модуль и проверьте надежность его установки.

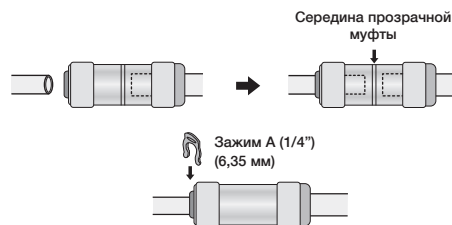

Установка крышки, закрывающей передние ножки

-  Перед тем, как устанавливать крышку на место, убедитесь в том, что нет протечки воды через муфту. Закрепите крышку, закрывающую передние ножки, завернув три винта по часовой стрелке, как показано на рисунке.

ВЫРАВНИВАНИЕ ХОЛОДИЛЬНИКА

Теперь, когда вы установили на место дверцы холодильника, необходимо обязательно выровнять холодильник, и тогда он будет окончательно готов к работе. Если холодильник не выровнен, будет невозможно сделать так, чтобы его дверцы стояли совершенно ровно.

 Переднюю часть холодильника также можно регулировать по высоте.

Когда дверца морозильного отделения ниже дверцы холодильного отделения

Вставьте отвертку с плоским концом в прорезь на ножке холодильника и выровняйте морозильную камеру, вращая ножку по часовой стрелке или против часовой стрелки.

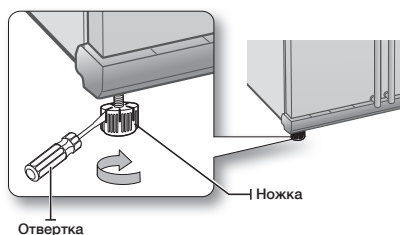

Когда дверца морозильного отделения выше дверцы холодильного отделения

Вставьте отвертку с плоским концом в прорезь на ножке холодильника и выровняйте холодильную камеру, вращая ножку по часовой стрелке или против часовой стрелки.

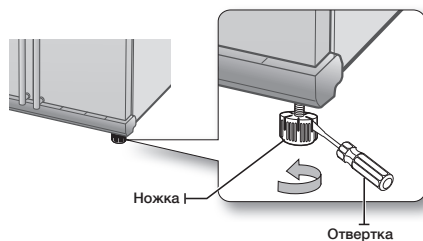

 Если необходимо совсем немного подрегулировать высоту дверец, обратитесь к следующему разделу, где описывается, как лучше всего это сделать.

УСТРАНЕНИЕ НЕБОЛЬШОЙ РАЗНИЦЫ ПО ВЫСОТЕ МЕЖДУ ДВЕРЦАМИ ХОЛОДИЛЬНИКА

Помните, что холодильник необходимо выровнять для того, чтобы его дверцы висели совершенно ровно. Если требуется помощь, вновь перечтите предыдущий раздел, где описывается выравнивание холодильника.

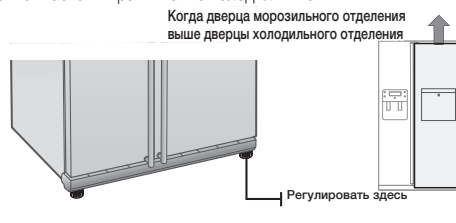



В обоих случаях процедура регулировки одинакова. Откройте дверцы и выполните регулировку сначала одной дверцы, а затем другой дверцы следующим образом:

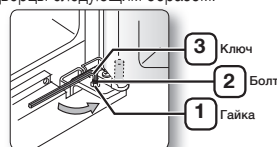

1. Отворачивайте гайку **1** на нижней петле дверцы, пока она не дойдет до верхнего конца болта **2**.

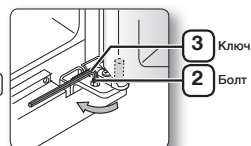

 Когда вы отворачиваете гайку **1**, воспользуйтесь входящим в комплект поставки холодильника шестигранным ключом **3**, чтобы повернуть болт **2** против часовой стрелки. После этого гайку **1** можно будет отворачивать пальцами.

2. Отрегулируйте разницу по высоте между дверцами, поворачивая болт **2** по часовой стрелке  или против часовой стрелки .



 При повороте болта по часовой стрелке , дверца приподнимается.

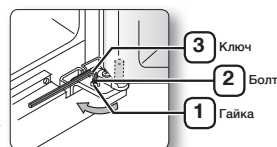

3. Отрегулировав высоту дверец, поворачивайте гайку **1** по часовой стрелке  пока она не дойдет до нижнего конца **3** чтобы зафиксировать гайку **1**.



 Если гайку не зафиксировать надежно, болт может ослабнуть.

ПРОВЕРКА ТРУБОПРОВОДА СИСТЕМЫ ПОДАЧИ ВОДЫ (НЕ ВО ВСЕХ МОДЕЛЯХ)

Система подачи воды является одной из многих полезных особенностей вашего нового холодильника Samsung. Чтобы помочь вам сохранить свое здоровье, установленный в холодильниках Samsung фильтр для воды удаляет из нее посторонние частицы. Однако он не стерилизует воду и не уничтожает микроорганизмы. Для этого вам потребуется приобрести систему очистки воды. Чтобы устройство для приготовления льда могло работать надлежащим образом, требуется давление воды 138 ~ 863 кПа. Давление является приемлемым, если бумажный стаканчик для воды объемом 170 мл можно наполнить водой из крана примерно за 10 секунд. Если холодильник устанавливается в местности с низким давлением воды (ниже 138 кПа), то для компенсации недостатка давления можно установить бустерный насос для поднятия давления. Обеспечьте надлежащее первоначальное наполнение водой емкости для воды, расположенной внутри холодильника. Для этого нажимайте рычаг подачи воды, пока вода не пойдет из выходного отверстия системы подачи воды.

-  Комплект для подключения трубопровода подачи воды входит в комплект поставки холодильника. Он находится в выдвижном ящике морозильной камеры.
-  Следует использовать поставляемые с устройством комплекты новых шлангов. Комплекты старых шлангов повторно использовать не следует.

МОНТАЖ ТРУБОПРОВОДА СИСТЕМЫ ПОДАЧИ ВОДЫ

Для модели с внутренним фильтром Комплект для подключения трубопровода подачи воды



Подсоединение к водопроводу

1. Сначала перекройте воду в квартире главным вентилям.
2. Найдите ближайшую трубу водопровода холодной питьевой воды.
3. Следуйте инструкциям, приведенным в комплекте для подключения трубопровода подачи воды.

ПРЕДОСТЕРЕЖЕНИЕ

Трубка для воды должна подсоединяться к трубе с холодной водой. Ее подсоединение к трубе с горячей водой может вызвать проблемы в работе фильтра для воды.

18_ установка

4. После подключения трубопровода для подачи воды к фильтру для воды откройте главный вентиль и, нажимая на рычаг системы подачи воды, вылейте через систему подачи воды примерно 1 литр воды, чтобы прочистить фильтр и заполнить его водой.

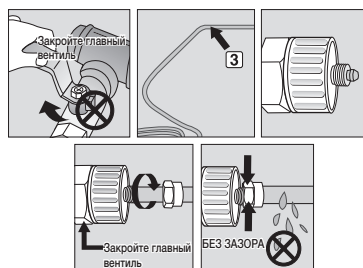

Подсоединение трубки для подачи воды к холодильнику

1. Снимите заглушку с трубки для воды в холодильнике и наденьте компрессионную гайку на трубку для воды в холодильнике, отвернув ее от входящей в комплект холодильника трубки для подключения к водопроводу.
2. Соедините друг с другом трубку для воды в холодильнике и трубку из комплекта для подключения к трубопроводу.
3. Затяните компрессионную гайку на уплотняемом вручную фитинге. Будьте внимательны, чтобы не оставить зазора между трубками.
4. Включите воду и проверьте трубопровод на герметичность.

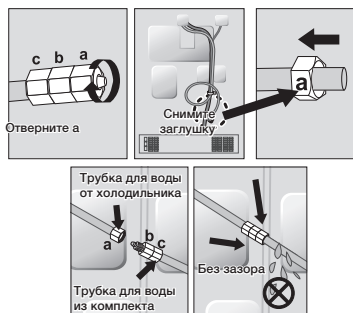

-  Трубка для подачи воды должна подсоединяться только к водопроводу питьевой воды. Если требуется отремонтировать или демонтировать трубку для подачи воды, отрежьте от пластиковой трубки кусочек длиной 6,5 мм, чтобы обеспечить надежное соединение без протечек.

 **ПРЕДОСТЕРЕЖЕНИЕ** Перед началом использования холодильника убедитесь в отсутствии протечек в следующих местах

- Гарантийные обязательства компании Самсунг Электроникс не распространяются на установку изделия, на монтаж трубопровода подачи воды, а также на некорректный монтаж дверей. Установка и подключение холодильника происходят на платной основе.
- При необходимости, обратитесь для монтажа трубопровода к слесарю-сантехнику или в уполномоченный центр по установке холодильников.
- Если протечка воды произошла из-за неправильного монтажа трубопровода, обратитесь к специалисту, выполнявшему монтаж.

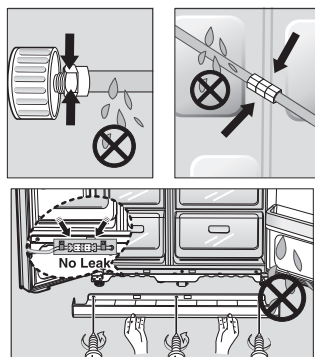

МОНТАЖ ТРУБОПРОВОДА СИСТЕМЫ ПОДАЧИ ВОДЫ

Для модели с наружным фильтром

Комплект для подключения трубопровода подачи воды

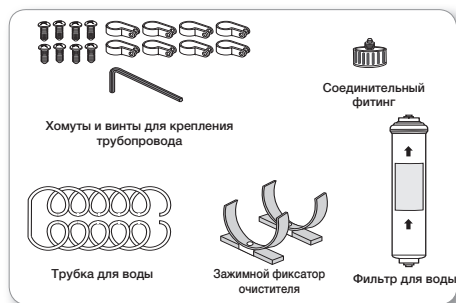

Соедините трубу подвода воды с

соединительной муфтой и краном.

- Закройте водопроводный кран.
- Подсоедините соединительную муфту «А» к крану.

ПРЕДОСТЕРЕЖЕНИЕ

Трубка для воды должна подсоединяться к трубе с холодной водой. Ее подсоединение к трубе с горячей водой может вызвать проблемы в работе фильтра для воды.

ГАРАНТИЙНАЯ ИНФОРМАЦИЯ

Изготовитель холодильника и изготовитель устройства для приготовления льда не дают гарантии на монтаж трубопровода для холодильника. Тщательно следуйте данной инструкции, чтобы свести к минимуму риск дорогостоящих повреждений водопровода.

Примечание:

Если соединительная муфта не подходит к имеющемуся крану, проконсультируйтесь в ближайшем уполномоченном сервисном центре и приобретите соединительные муфты нужного типа для правильного монтажа.

Выберите место для установки фильтра для воды (модель с фильтром).

- Если в процессе установки фильтра возникает необходимость перемонтировать трубки на входе и выходе фильтра, см. справочный рисунок.
- Обрежьте присоединенную к фильтру трубку для воды до нужной длины, предварительно измерив расстояние от фильтра до водопроводного крана холодной воды.

установка_19

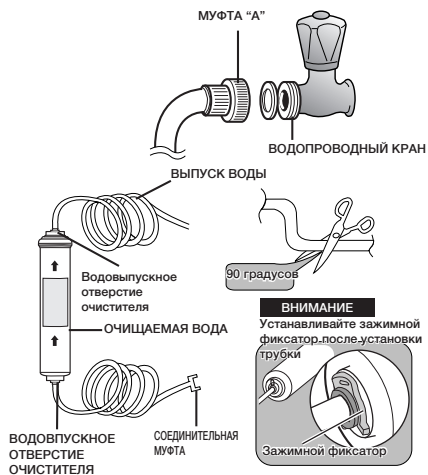

Инструкции по замене

1. Отключите подачу воды.
2. Отметьте направление потока на фильтре.
3. Вставьте трубку подачи воды в водовпускное отверстие фильтра до упора.



Примечание: Срез должен быть круглым, в противном случае возможна протечка воды.

4. После этого надежно зафиксируйте зажим. Зажим фиксирует трубку.

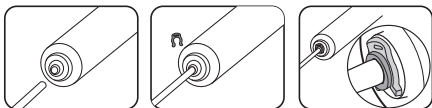

5. Включите воду и проверьте, нет ли протекания. Если вода протекает, повторите пункты 1, 2, 3, 4. Если протечка не устраняется, прекратите использование прибора и обратитесь к вашему дилеру.
6. Перед использованием пропустите воду через фильтр в течение 5 минут.

Удалите осадок из фильтра для воды (модель с фильтром).

- Откройте главный вентиль в квартире, чтобы проверить, подается ли вода через трубку для подачи воды на вход фильтра.
- Если вода не выходит из фильтра, проверьте, открыт ли водопроводный кран.
- Оставьте кран открытым, пока из фильтра не пойдет чистая вода и не будут удалены загрязнения и осадок, которые могли остаться в фильтре в процессе его изготовления.

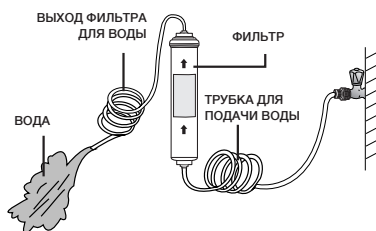

Крепление зажимного фиксатора очистителя.

- Установите зажимной фиксатор очистителя в необходимое место (например, под раковину) и надежно закрепите его винтами.

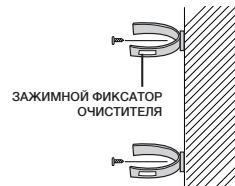

Закрепите фильтр для воды.

- Закрепите фильтр-картридж, как это показано на рисунке справа.

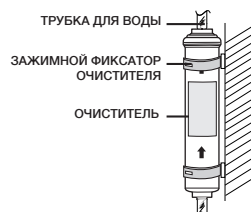

Подсоедините трубку для подачи воды к холодильнику.

- Снимите крышку компрессора холодильника.
- Подсоедините трубку для подачи воды к вентилю, как это показано на рисунке.
- После подсоединения проверьте, не протекает ли вода в месте соединения. Если вода протекает, повторите процедуру подсоединения трубки.
- Установите на место крышку компрессора холодильника.

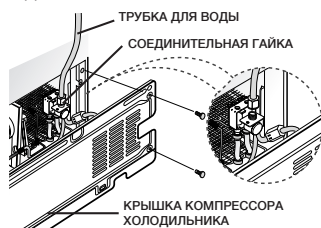

Закрепите трубку для подачи воды.

- С помощью хомутов "А" прикрепите трубку для подачи воды к стене (до задней стенки холодильника).
- Когда трубка для подачи воды закреплена по всей длине, убедитесь в том, в трубке отсутствуют перегибы, что она ничем не прижата и не расплющена.

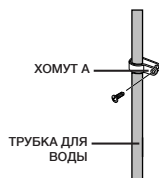

Удаление загрязнений из трубопровода для подачи воды после установки фильтра.

1. Откройте главный вентиль в квартире и запорный вентиль трубки для подачи воды.
2. Нажав рычаг системы для подачи воды, дайте воде течь до тех пор, пока она не станет чистой (примерно 1 литр). Это позволит прочистить систему подачи воды и удалить воздух из ее трубок.
3. В некоторых квартирах может потребоваться добавочная промывка системы.
4. Откройте дверцу холодильника и убедитесь в отсутствии протечек вокруг фильтра для воды.

-  Когда вы установили новый фильтр для воды, вода может короткое время вытекать из системы для подачи воды. Это происходит из-за попавшего в трубки воздуха. Это не создает никаких проблем для работы системы.

Проверка объема воды, подаваемой в устройство для приготовления льда.

1. Приподнимите вверх и осторожно выньте емкость устройства для приготовления льда из морозильной камеры.
2. При нажатии кнопки Test (Проверка) в формочку для приготовления льда наливается вода из трубки подачи воды. По окончании налива проверьте количество воды (см. рисунок ниже). Если воды подается меньше нормы, кубики льда получатся слишком маленького размера. Это проблема с напором воды в водопроводе, а не с холодильником.

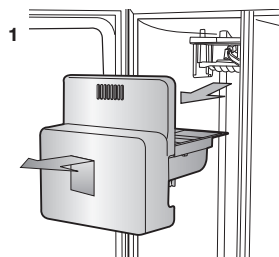

Устройство для приготовления льда

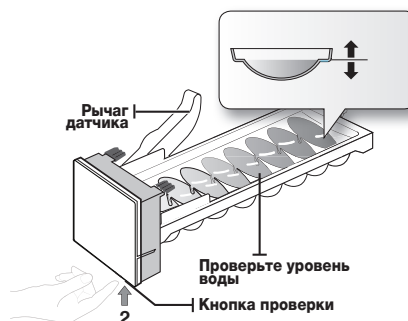

ЭКСПЛУАТАЦИЯ ХОЛОДИЛЬНИКА samsung side-by-side

ЭКСПЛУАТАЦИЯ ХОЛОДИЛЬНИКА

ИСПОЛЬЗОВАНИЕ ПАНЕЛИ УПРАВЛЕНИЯ / ИСПОЛЬЗОВАНИЕ ЦИФРОВЫХ ИНДИКАТОРОВ

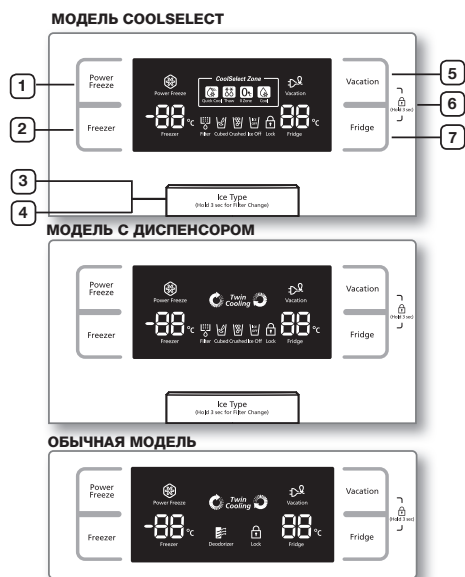

В данной модели реализована энергосберегающая функция отключения подсветки дисплея.

<p>1 КНОПКА POWER FREEZE (Усиленное замораживание)</p>	<p>При нажатии этой кнопки ускоряется процесс замораживания продуктов в морозильной камере. Это может оказаться полезным, если необходимо быстро заморозить скоропортящиеся продукты или если резко поднялась температура в морозильной камере (например, если дверца камеры была надолго оставлена открытой).</p>
<p>2 КНОПКА FREEZER (Морозильная камера)</p>	<p>Нажимайте кнопку Freezer, чтобы задать желаемую температуру в морозильной камере. Можно устанавливать температуру в диапазоне от -14°C до -25°C</p>

<p>3 КНОПКА ICE TYPE (Тип льда)</p>	<p>Используйте эту кнопку для выбора подачи льда кубиками, дробленого льда или выключения приготовления льда.</p>
<p>4 КНОПКА FILTER CHANGE (Замена фильтра)</p>	<p>После замены фильтра для воды удерживайте эту кнопку нажатой в течение 3 секунд, чтобы установить в исходное состояние счетчик времени работы фильтра.</p>
<p>5 КНОПКА VACATION (Отпуск)</p>	<p>Если вы уезжаете в отпуск или в длительную командировку и вам не нужно будет пользоваться холодильником, нажмите кнопку Vacation. При нажатии кнопки Vacation для выключения холодильной камеры загорается индикатор Vacation на панели индикаторов. При выборе режима "Отпуск" настоятельно рекомендуется вынуть продукты из холодильной камеры, но не оставлять ее дверцу открытой.</p>
<p>6 ФУНКЦИЯ БЛОКИРОВКИ ОТ ДЕТЕЙ</p>	<p>При одновременном нажатии кнопок Vacation и Fridge в течение 3 секунд перестают действовать все кнопки. Также не будут действовать рычаг системы подачи воды и рычаг системы подачи льда. Чтобы отменить эту функцию, вновь нажмите две кнопки функции блокировки от детей.</p>
<p>7 КНОПКА FRIDGE (Холодильная камера)</p>	<p>Нажимайте кнопку Fridge, чтобы задать желаемую температуру в холодильной камере. Можно устанавливать температуру в диапазоне от 1°C до 7°C.</p>



При использовании функции Power Freeze возрастает потребление энергии. Не забудьте выключить функцию, если она больше не нужна, и установите обычный температурный режим морозильной камеры. Активируйте функцию Power Freeze по крайней мере за 24 часа до замораживания большого количества продуктов.

УПРАВЛЕНИЕ ТЕМПЕРАТУРОЙ

УПРАВЛЕНИЕ ТЕМПЕРАТУРОЙ В МОРОЗИЛЬНОЙ КАМЕРЕ

Температура в морозильной камере может быть установлена в диапазоне между -14°C и -25°C в соответствии с вашими потребностями. Последовательно нажимайте кнопку Freezer (Морозильная камера), пока на индикаторе температуры не появится желаемая температура. Имейте в виду, что такие продукты, как мороженое могут становиться мягкими при температуре -16°C и выше. Значения температуры на индикаторе температуры последовательно изменяются в диапазоне от -14°C до -25°C . Когда значение температуры на дисплее достигнет -14°C , при следующем нажатии кнопки температура возвращается к -25°C . Через пять секунд после установки новой температуры индикатор возвращается к показу фактической температуры в морозильной камере. Однако она будет изменяться, пока температура в морозильной камере не достигнет вновь выбранного значения.

УПРАВЛЕНИЕ ТЕМПЕРАТУРОЙ В ХОЛОДИЛЬНОЙ КАМЕРЕ

Температура в холодильной камере может быть установлена в диапазоне между 7°C и 1°C в соответствии с вашими потребностями. Последовательно нажимайте кнопку Fridge (Холодильная камера), пока на индикаторе температуры не появится желаемая температура. Значения температуры на индикаторе температуры изменяются циклически аналогично их изменению в морозильной камере. Нажимайте кнопку Fridge, пока не установите желаемую температуру. Через несколько секунд температура в холодильной камере начнет изменяться в направлении вновь установленной температуры. Этот процесс будет отражаться на цифровом индикаторе температуры.

 Температура в морозильной или холодильной камере может повышаться, если вы часто открываете дверцу или ставите в холодильник большое количество пищи. В таких случаях показания на цифровых индикаторах могут начать мигать. Цифровые индикаторы перестанут мигать, когда температуры в морозильной и холодильной камере вернутся к нормальным установленным значениям. Если мигание индикаторов не прекращается, вам может потребоваться выполнить "сброс" системы управления холодильника. Попробуйте отсоединить вилку сетевого шнура холодильника от розетки, подождать 10 минут, а затем вновь вставить вилку в розетку. Перед тем, как установить приготовленный продукт в холодильник, убедитесь, что он полностью остыл.

ИСПОЛЬЗОВАНИЕ СИСТЕМ ПОДАЧИ ЛЬДА И ХОЛОДНОЙ ВОДЫ

Выберите желаемый тип льда, нажимая кнопку Ice Type (Тип льда).

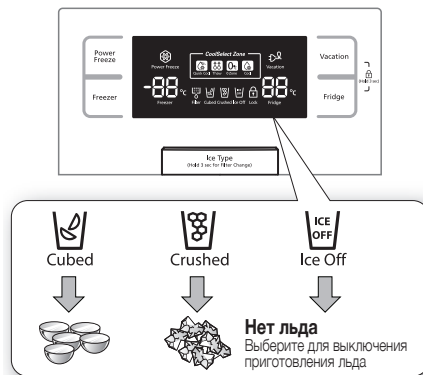

 Лед готовится в виде кубиков. При выборе типа льда "Crushed" (Дробленый) устройство приготовления льда измельчает кубики льда в дробленый лед.

Система подачи льда

Поместите стакан под отверстие системы подачи льда и осторожно нажмите стаканом на рычаг системы подачи льда. Расположите стакан точно под отверстием системы подачи льда, чтобы лед не сыпался мимо стакана.

Система подачи воды

Поместите стакан под отверстие системы подачи воды и осторожно нажмите стаканом на рычаг системы подачи воды. Расположите стакан точно под отверстием системы подачи воды, чтобы вода не лилась мимо стакана.



- Никогда не засовывайте пальцы, руку или какие-либо посторонние предметы в желоб системы для подачи льда или емкость для льда.

- Это может привести к травме или поломке холодильника.
- Никогда не засовывайте пальцы или какие-либо предметы в отверстие системы подачи воды и льда.
- Это может привести к травме.
- Используйте только устройство для приготовления льда, входящее в комплект поставки холодильника.
- Этот холодильник должен подключать к водопроводу только квалифицированный специалист и подключаться необходимо только к водопроводу питьевой воды.
- Чтобы устройство для приготовления льда могло работать надлежащим образом, требуется давление воды 138 ~ 862 кПа.



- Если вы уезжаете в отпуск или в длительную командировку и вам не нужно будет пользоваться системами подачи воды и льда, закройте вентиль подачи воды.

- Иначе во время вашего отсутствия может произойти протечка воды.
- Протрите внутренние части холодильника насухо и оставьте его дверцы приоткрытыми.
- Иначе внутри холодильника могут возникнуть неприятные запахи и завестись плесень.

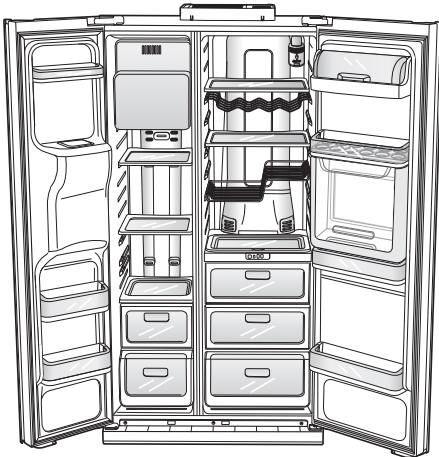

Для увеличения пространства можно извлечь верхний ящик из морозильной камеры. Это не влияет на температурные и механические характеристики устройства. Указанный объем отделения для хранения замороженных продуктов рассчитан без этих ящиков.

ИСПОЛЬЗОВАНИЕ ОТДЕЛЕНИЯ COOLSELECT ZONE™ (НЕ ВО ВСЕХ МОДЕЛЯХ)



Quick Cool (Быстрое охлаждение)

- Вы можете использовать режим Quick Cool в отделении CoolSelect Zone™.
- Режим Quick Cool позволяет охладить 1~3 банки напитков не более, чем за 60 минут.
- Чтобы выключить этот режим, вновь нажмите кнопку "Quick Cool". Отделение CoolSelect Zone™ вернется к ранее установленной температуре.
- По окончании работы в режиме "Quick Cool" отделение переходит в режим "Cool" (Охлаждение).



Чтобы использовать режим "Quick Cool" (Быстрое охлаждение), необходимо вынуть продукты, хранящиеся в отделении CoolSelect Zone™.



Thaw (Оттаивание)

- Вытекание сока из мяса при его размораживании ухудшает качество мяса.
- После выбора режима "Thaw" в отделение CoolSelect Zone™ поочередно подается теплый и холодный воздух.
- В зависимости от веса мяса, последовательными нажатиями кнопки можно поочередно выбирать время оттаивания 4 часа, 6 часов, 10 часов и 12 часов.
- По окончании работы в режиме "Thaw" отделение CoolSelect Zone™ переходит в режим "0 Zone" (Сохранение свежести).
- По окончании работы в режиме "Thaw" сок из мяса не вытекает, так как оно находится в наполовину замороженном состоянии, поэтому его удобно резать для приготовления.
- Для отмены этого режима нажмите любую кнопку, кроме "Thaw".
- Примерное время оттаивания мяса и рыбы приведено в следующей таблице (данные даны для кусков толщиной 1 дюйм (2,5 см)).

ВРЕМЯ ОТТАИВАНИЯ	ВЕС
4 часа	363 г
6 часа	590 г
10 часа	771 г
12 часа	1000 г



В зависимости от размера и толщины мяса и рыбы время оттаивания может быть различным. Указанные в таблице выше значения веса относятся к суммарному весу продуктов в отделении CoolSelect Zone™. Например) Полное время оттаивания 400 г замороженного мяса и 400 г замороженной курицы будет составлять 10 часов.



При использовании режима "Thaw" необходимо вынуть из отделения CoolSelect Zone™ все продукты, которые не требуется оттаивать.

0 Zone (0°C) (Сохранение свежести) 0°C

- Когда выбран режим "Сохранение свежести", в отделении CoolSelect Zone™ поддерживается температура 0°C вне зависимости от установленной температуры в холодильной камере.
- Режим "Сохранение свежести" помогает дольше сохранить свежими мясо и рыбу.



Cool (Охлаждение)

- Когда выбран режим "Cool", в этом отделении поддерживается такая же температура, как и установленная для холодильной камеры. На панели цифрового индикатора показывается та же температура, что и на общей панели индикаторов холодильника.
- Отделение CoolSelect Zone™ обеспечивает в холодильнике больше места для хранения продуктов.



В зависимости от напитка, требующееся для его охлаждения время может быть различным.

РАЗБОРКА ПРИНАДЛЕЖНОСТЕЙ МОРОЗИЛЬНОЙ КАМЕРЫ

Чистить и устанавливать на место внутренние принадлежности морозильной камеры очень легко.

1. Чтобы вынуть стеклянную полку, потяните ее на себя до упора. Затем осторожно приподнимите полку вверх и выньте ее.

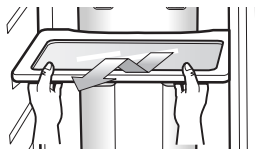

2. Возьмитесь за дверную нишу двумя руками и затем снимите ее, осторожно подняв вверх.

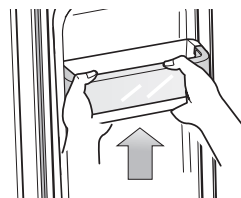

3. Выньте пластиковый выдвижной отсек, потянув его на себя и слегка приподняв вверх.

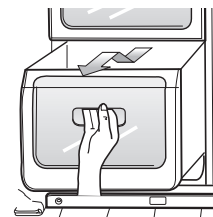

4. Извлеките контейнер для льда, приподняв ее вверх и вытянув наружу.

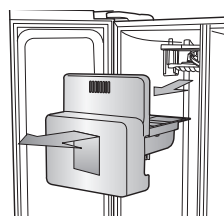

Не прилагайте чрезмерных усилий при снятии крышки.

Крышка может сломаться и нанести травму.

РАЗБОРКА ПРИНАДЛЕЖНОСТЕЙ ХОЛОДИЛЬНОЙ КАМЕРЫ

1. Выньте полку из закаленного стекла с защитой от проливания, для чего потяните ее на себя до упора. Затем осторожно приподнимите полку вверх и выньте ее.

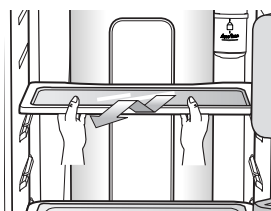

2. Извлеките выдвижной отсек для фруктов и овощей, для чего нажмите на углубления, находящиеся на внутренних левой и правой сторонах крышки отсека для овощей/сухих продуктов и снимите крышку, потянув ее на себя. Держась за отсек одной рукой, слегка приподнимите его вверх, одновременно потянув вперед, и извлеките отсек из холодильника.



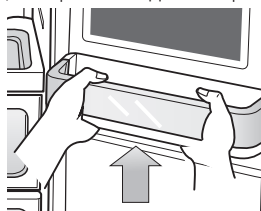

3. Выньте большую дверную нишу, для чего возьмитесь за нее двумя руками и затем снимите, осторожно подняв вверх.

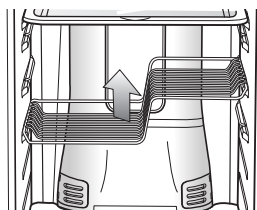

4. Z-образная полка прикреплена к стенке корпуса холодильника. Выньте эту полку для вина, сдвинув ее вверх и осторожно подняв полку из фиксаторов.

-  Будьте внимательны, чтобы при установке Z-образной полки на место не поставить ее вверх ногами и не перепутать левую и правую стороны.



-  Перед разборкой принадлежностей морозильной и холодильной камеры, сделайте так, чтобы не мешались продукты. Когда это возможно, переложите все продукты из холодильника в другое место, чтобы уменьшить риск несчастного случая.

-  Для обеспечения оптимального энергопотребления оставьте полки, ящики и корзины на своих исходных местах, как показано на рисунке на стр. 24.

ЧИСТКА ХОЛОДИЛЬНИКА

-  **ПРЕДУПРЕЖДЕНИЕ** Не используйте для очистки бензол, разбавители или средство Clogox (хлорид). Эти вещества могут повредить поверхность устройства или вызвать возгорание.

-  **ПРЕДУПРЕЖДЕНИЕ** Не чистите холодильник, брызгая на него водой, когда вилка его сетевого шнура включена в розетку, так как можете получить поражение электрическим током. Не пользуйтесь для чистки бензолом, растворителями или средством для чистки автомобилей, так как существует опасность их возгорания.

ЗАМЕНА ОСВЕТИТЕЛЬНОЙ ЛАМПЫ

-  Для замены светодиодной лампы обратитесь к сервисному инженеру.

ЗАМЕНА ФИЛЬТРА ДЛЯ ВОДЫ



ПРЕДУПРЕЖДЕНИЕ: Чтобы уменьшить риск ущерба, который может нанести вода вашей собственности, **НЕЛЬЗЯ** использовать немарочные фильтры для очистки воды в вашем холодильнике SAMSUNG. **ИСПОЛЬЗОВАТЬ ТОЛЬКО ФИЛЬТРЫ ДЛЯ ОЧИСТКИ ВОДЫ МАРКИ SAMSUNG.** SAMSUNG не будет нести юридическую ответственность за любой ущерб, включая помимо прочего имущественный ущерб, вызванный утечкой воды в результате использования немарочного фильтра для очистки воды. Холодильники SAMSUNG предназначены для эксплуатации **ТОЛЬКО С** фильтрами для очистки воды марки SAMSUNG.

Индикатор “Filter Change” (Замена фильтра) позволяет вам знать, когда наступило время заменить картридж фильтра для воды.

Когда индикатор фильтра становится красным, необходимо заменить фильтр.

Чтобы дать вам время для покупки нового фильтра, индикатор загорится за некоторое время до истечения срока службы используемого фильтра. Своевременная замена фильтра позволит вам всегда иметь в холодильнике свежую и чистую воду.



1. Выньте фильтр для воды из коробки и приклейте к нему липкую этикетку для указания месяца замены, как показано на рисунке.
2. Наклейте на фильтр этикетку с тем месяцем, который наступит через шесть месяцев после установки фильтра. Например, если вы установили фильтр в марте, то наклейте на фильтр этикетку с надписью “SEP” (Сентябрь), которая напомнит вам, что надо заменить фильтр в сентябре. Нормальный срок службы фильтра составляет примерно 6 месяцев.
3. Затем снимите прикрепленную к держателю фильтра крышку, поворачивая ее против часовой стрелки.
4. Снимите с нового фильтра защитный колпачок и затем снимите старый фильтр.
5. Сориентируйте новый фильтр и вставьте его в отсек для фильтра. Медленно поверните фильтр для воды по часовой стрелке на 90°, чтобы метка на кожухе совпала с меткой запертого положения фильтра и фильтр зафиксировался в надлежащем положении. Убедитесь, что метка совмещена с меткой “заперто”. Не затягивайте слишком сильно.

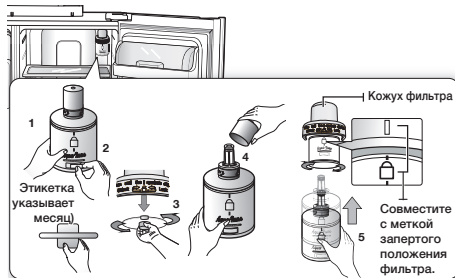

6. После завершения процедуры замены фильтра, установите индикатор замены фильтра в исходное состояние, нажав кнопку Ice Type (Тип льда) и удерживая ее нажатой примерно 3 секунды.
7. Наконец, нажмите на рычаг системы подачи воды и дайте стечь примерно 1 литру воды, которую следует вылить. Перед тем, как использовать воду для питья, убедитесь в том, что из системы для подачи воды течет чистая вода.

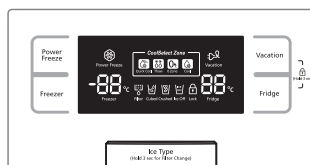

Когда вы установили новый фильтр для воды, вода может короткое время вытекать из системы для подачи воды. Это происходит из-за попавшего в трубки воздуха. Это не создает никаких проблем для работы системы.

Заказ новых фильтров для воды

Для заказа картриджей фильтра для воды обращайтесь в авторизованный сервисный центр компании Samsung.









ИСПОЛЬЗОВАНИЕ ДВЕРЦА ХОЛОДИЛЬНИКА

Дверцы холодильника снабжены специальным приспособлением для открытия и закрытия, благодаря которому дверцы закрываются полностью и герметично. При открытии дверцы она будет оставаться открытой только после того, как будет открыта на определенный угол и сработает “фиксатор”. Если дверца приоткрыта на небольшой угол и не дошла до фиксатора, она закроется автоматически.

устранение проблем

ПРОБЛЕМА	РЕШЕНИЕ
Холодильник совсем не работает или плохо охлаждает продукты.	<ul style="list-style-type: none"> • Проверьте, правильно ли вилка сетевого шнура подсоединена к розетке. • Правильная ли температура установлена с помощью кнопки установки температуры на панели дисплея? Попробуйте установить более низкую температуру. • Не падает ли на холодильник прямой солнечный свет и нет ли поблизости от него источников тепла? • Не расположена ли задняя стенка холодильника слишком близко от стены, препятствуя циркуляции воздуха?
Продукты в холодильной камере замерзли.	<ul style="list-style-type: none"> • Правильная ли температура установлена с помощью кнопки установки температуры на панели дисплея? Попробуйте установить более высокую температуру. • Не слишком ли низкая температура в комнате? • Не положили ли вы водянистые продукты в самую холодную часть холодильной камеры? Попробуйте переместить эти продукты из отделения CoolSelect Zone™ в основную часть холодильной камеры.
Слышны необычные шумы или звуки.	<ul style="list-style-type: none"> • Проверьте, выровнен ли холодильник и установлен ли он на прочный пол. • Не расположена ли задняя стенка холодильника слишком близко от стены, препятствуя циркуляции воздуха? • Не уронили ли вы какой-либо посторонний предмет за холодильник или под него? • Изнутри холодильника могут слышаться звуки типа "потрескивания", но это нормально. Этот звук слышен, когда различные принадлежности внутри холодильника расширяются или сжимаются при изменении температуры.
Передние углы и бока холодильника становятся горячими; на них конденсируются капли воды.	<ul style="list-style-type: none"> • Некоторый нагрев в этих местах является нормальным явлением, потому что в передних углах холодильника установлены трубки, которые нагреваются для предотвращения конденсации влаги. • Не оставлена ли приоткрытой дверца холодильной камеры? Капли воды могут конденсироваться в случае, если дверца открыта слишком долго.
Лед не подается из системы подачи льда.	<ul style="list-style-type: none"> • Прошло ли 12 часов после первого включения холодильника до начала приготовления льда? • Подключен ли холодильник к водопроводу и открыт ли запорный вентиль? • Не выключили ли вы систему автоматического приготовления льда? Убедитесь в том, что с помощью кнопки Ice Type установлен тип льда Cubed (Кубиками) или Crushed (Дробленый). • Не заблокировал ли смерзшийся лед контейнер для хранения льда? • Не слишком ли высокая температура установлена в морозильной камере? Попробуйте установить более низкую температуру.
Внутри холодильника слышно бульканье жидкости.	<ul style="list-style-type: none"> • Это нормально. Бульканье вызывается хладагентом при циркуляции внутри холодильника.
Внутри холодильника ощущается неприятный запах.	<ul style="list-style-type: none"> • Не испортились ли какие-либо продукты? • Герметично упакуйте продукты, обладающие сильным запахом (например, рыбу). • Периодически чистите холодильник и выбрасывайте любые испортившиеся продукты или продукты, свежесть которых вызывает подозрение.
На стенках морозильной камеры образуется иней.	<ul style="list-style-type: none"> • Не закрыто ли чем-либо выходное отверстие для воздуха? Удалите препятствия, чтобы воздух мог свободно циркулировать. • Для обеспечения эффективной циркуляции воздуха оставляйте достаточные промежутки между продуктами. • Полностью ли закрыта дверца морозильной камеры?
Вода не подается из встроенной системы подачи воды.	<ul style="list-style-type: none"> • Не закрыт ли запорный вентиль и не отсоединилась ли трубка для подачи воды? • Не пережата ли и не перегнулась ли трубка для подачи воды? Убедитесь в том, что трубка не пережата и ничто не препятствует протеканию воды. • Не замерзла ли вода в емкости для хранения охлажденной воды из-за низкой температуры в холодильной камере? Попробуйте установить более высокую температуру при помощи кнопки на панели управления.

Информация о классе энергоэффективности находится на продукте

ОПИСАНИЕ		МОДЕЛЬ	RSH5Z***	RSH5S*** С зеркальным дизайном двери	RSH5S*** Со стандартным дизайном двери
Изготовитель					
Тип бытового холодильника		Холодильник с морозильным отделением*(***)II типа			
Автоматическая система разморозки (No Frost)		Да	Да	Да	Да
Климатический класс		SN, N, ST, T	SN, N, ST, T	SN, N, ST, T	SN, N, ST, T
Класс защита от поражения током		I	I	I	I
Полезный объем (литры)	Общий полезный объем (л)	494	554	554	554
	Общий объем для хранения свежих продуктов (л)	327	346	346	346
	Общий объем для хранения замороженных продуктов (л)		157	198	198
		10	10	10	
Номинальное напряжение и частота (В, Гц)		220-240, 50	220-240, 50	220-240, 50	220-240, 50
Полная входная мощность (Ампер)		SN-N: 1.7 ST-T: 2.1	SN-N: 1.7 ST-T: 2.1	SN-N: 1.7 ST-T: 2.1	SN-N: 1.7 ST-T: 2.1
Максимальная мощность осветительной лампы (Вт)		F: LED 3.1 R: LED 5.5	F: LED 3.1 R: LED 5.5	F: LED 3.1 R: LED 5.5	F: LED 3.1 R: LED 5.5
Класс энергетической эффективности		A+	A+	A+	A+
Потребление электроэнергии (кВт•ч /год)		422	471	471	471
Мощность замораживания (кг/24ч)		12	10	10	10
Символ маркировки самого холодного отделения					
Хладагент и его масса (г)		R-600a, 88	R-600a, 88	R-600a, 88	R-600a, 88
Корректированный уровень звуковой мощности (дБА)		39	39	39	39
Вес в упаковке (кг)		138	130	114.5	114.5
Вес без упаковки (кг)		126	119	103	103
Габариты в упаковке (ШxГxВ) (мм)		974*776*1907	974*776*1907	974*776*1877	974*776*1877
Габариты без упаковки (ШxГxВ) (мм)		912*734*1789			
Адрес и наименование лаборатории		Самсунг Электроникс Ко., Лтд, 107, Ханамсандан 6 Беон-ро, Гвангсан-гу, Гванджу, Корея 506-723			
Характеристики энергетической эффективности определены согласно Приказу Министерства промышленности и торговли РФ от 29 Апреля 2010 г. №357					
RSH5SLBG1/BWT - С зеркальным дизайном двери RSH5SBPN1/BWT - Со стандартным дизайном двери					

Температурные границы окружающей среды

Данный холодильник/морозильная камера предназначены для работы при температуре окружающего воздуха, соответствующей его/ее температурному классу, указанному на заводской табличке.

Класс	Обозначение	Диапазон температур в помещении (°C)	
		IEC 62552 (ISO 15502)	ISO 8561
Умеренный расширенный	SN	от +10 до +32	от +10 до +32
Умеренный	N	от +16 до +32	от +16 до +32
Субтропический	ST	от +16 до +38	от +18 до +38
Тропический	T	от +16 до +43	от +18 до +43



На температуру внутри холодильника могут влиять такие факторы, как место расположения холодильника/морозильной камеры, температура окружающего воздуха и частота открывания дверцы. Чтобы компенсировать действие этих факторов, установите необходимую температуру.

Правильная утилизация изделия
(Использованное электрическое и электронное оборудование)

Russian

(Действительно для стран, использующих систему раздельного сбора отходов)

Наличие данного значка показывает, что изделие и его электронные аксессуары (например, зарядное устройство, гарнитура, кабель USB) по окончании их срока службы нельзя утилизировать вместе с другими бытовыми отходами. Во избежание нанесения вреда окружающей среде и здоровью людей при неконтролируемой утилизации, а также для обеспечения возможности переработки для повторного использования, утилизируйте изделие и его электронные аксессуары отдельно от прочих отходов.

Сведения о месте и способе утилизации изделия в соответствии с нормами природоохранного законодательства можно получить у продавца или в соответствующей государственной организации.

Бизнес-пользователи должны обратиться к своему поставщику и ознакомиться с условиями договора купли-продажи. Запрещается утилизировать изделие и его электронные аксессуары вместе с другими производственными отходами.



Подлежит использованию по назначению в нормальных условиях
Рекомендуемый период : 7 лет

Связывайтесь с SAMSUNG по всему миру
Если у вас есть предложения или вопросы по продукции Samsung, обращайтесь, пожалуйста,
в информационный центр компании Samsung.
117105 Россия, Москва, Варшавское шоссе д.26
8-800-555-55-55
www.samsung.com/ru/support
Изготовитель : Самсунг Электроникс Ко., Лтд,
107, Ханамсандан 6 Беон-ро, Гвангсан-гу, Гванджу, Корея 506-723
Поставщик : ООО "Самсунг Электроникс Рус Компани",
125009 Россия, Москва, ул. Воздвиженка, 10, 4-й этаж



Тоңазытқыш Пайдаланушы нұсқаулығы

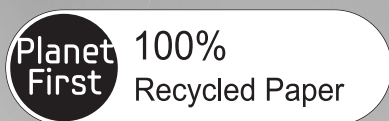

Бұл нұсқаулық кітапша 100% қайта өңдеуден өткізуге болатын қағазға басылған.

Қазақша



мүмкіндіктерін елестету

Samsung бұйымын сатып алғаныңызға алғыс білдіреміз.

Бөлек тұрған құрылғы

SAMSUNG

Қауіпсіздік туралы ақпарат

	Символ Кедендік одақтың 005/2011 техникалық регламентіне сәйкес қолданылады және осы өнімнің қаптамасын екінші рет пайдалануға арналмағанын және жоюға жататынын көрсетеді. Осы өнімнің қаптамасын азық-түлік өнімдерін сақтау үшін пайдалануға тыйым салынады.
	Символ қаптаманы жою мүмкіндігін көрсетеді. Символ сандық код және/немесе әріп белгілері түріндегі қаптама материалының белгісімен толықтырылуы мүмкін.

ҚАУІПСІЗДІК ТУРАЛЫ АҚПАРАТ

- Құрылғыны пайдаланбас бұрын мына нұсқаулықты мұқият оқып шығып, оны кейінірек қарау үшін құрылғының жанына қауіпсіз жерге сақтап қойыңыз.
- Бұл құрылғыны осы пайдалану нұсқаулығында сипатталғандай арналған мақсатына ғана пайдаланыңыз. Физикалық жағынан шектеулі, көру немесе ақыл-ой қабілеттері нашар

немесе тәжірибесі немесе білмейтін адамдар (оның ішінде балалар) құрылғыны пайдалануға қатысты қауіпсіздікке жауап беретін тұлғалардың бақылауынсыз немесе үйретуінсіз бұл құрылғыны пайдалануға болмайды.





- Құрылғыны қауіпсіздік ережелерімен танысқан жасы 8-ге толған балалар мен ересектер, сондай-ақ мүмкіндіктері шектеулі немесе тәжірибесі жеткіліксіз адамдар, құрылғыны қауіпсіз қолдану, оны пайдалану барысында орын алуы мүмкін қатерлі жағдайлар туралы нұсқау алса немесе тиісті адамның қадағалауы бойынша пайдалана алады. Балаларға осы құрылғымен ойнауға тыйым салынған. Балаларға ересектердің бақылауынсыз тазалауға және құрылғыға күтім көрсетуге тыйым салынған.
- Бұл нұсқаулықтағы ескертулер мен маңызды қауіпсіздік нұсқаулары барлық орын алуы мүмкін жағдайларды қамтымайды. Құрылғыны орнату, жөндеу және пайдалану кезінде







02_ Қауіпсіздік туралы ақпарат

сақтық және күтім беру шараларын пайдалану сіздің жауапкершілігіңізге кіреді.

- Мына пайдалану нұсқаулары әр түрлі модельдерді қамтитындықтан, тоңазытқышыңыздың техникалық сипаттамалары бұл нұсқаулықта берілгендерден аздап ерекшеленуі мүмкін және барлық ескерту белгілері қолданылмауы мүмкін. Егер сұрақтарыңыз немесе түсінбеушіліктеріңіз болса, жергілікті қызмет көрсету орталығына хабарласыңыз немесе www.samsung.com сайтынан анықтама мен ақпарат алыңыз.

Маңызды қауіпсіздік таңбалары мен сақтық шаралары :

 ЕСКЕРТУ	<p>Күрделі адам жарақаты немесе өлімі салдарынан болған қауіп-қатерлер немесе қауіпті әрекеттер.</p>
 АБАЙЛАҢЫЗ	<p>Жеңіл адам жарақаты немесе мүлік зақымдануы салдарынан болатын қауіп-қатерлер немесе қауіпті әрекеттер.</p>
	<p>Әрекет ЖАСАМАҢЫЗ.</p>
	<p>Бөлшектеуші БОЛМАҢЫЗ.</p>

	<p>Тиісуші БОЛМАҢЫЗ.</p>
	<p>Нұсқауларды мұқият орындаңыз.</p>
	<p>Электр шнурын ток көзінен суырыңыз.</p>
	<p>Электр тогы ұрмауы үшін құрылғының жерге қосылғанына көз жеткізіңіз.</p>
	<p>Көмек алу үшін қызмет көрсету орталығына хабарласыңыз.</p>
	<p>Ескерте.</p>

Бұл ескерту белгілері сізге және басқаларына тиетін жарақаттың алдын алу үшін берілген. Оларды мұқият орындаңыз. Бұл бөлімді оқып шыққан соң, кейінірек қарау үшін оны қауіпсіз жерде ұстаңыз.

СЕ мәлімдемесі

Бұл өнімнің Еуропалық одақтың №643/2009 ережесі бойынша қабылданған Төмен кернеу стандартына (2006/95/ЕС), Электрмагнитті сыйысымдылық стандартына (2004/108/ЕС), ДжҚ стандартына (2011/65/EU), Комиссия стандартына (EU) № 1060/2010 және Эко-дизайн стандартына (2009/125/ЕС) сәйкестігі анықталған. (Еуропалық одақта сатылатын өнімдер үшін)



ТАСЫМАЛДАУҒА ЖӘНЕ ОРНАЛАСТЫРУҒА АРНАЛҒАН КҮРДЕЛІ ЕСКЕРТУ ШАРАЛАРЫ

- ★ • Құрылғыны тасымалдағанда және орнатқанда, тоңазыту циклындағы бөлшектердің зақымдалмағанына көз жеткізу үшін күтім жасау керек.
- Түтіккен аққан салқындатқыш құрал көзді күйдіруі немесе жарақаттауы мүмкін. Егер аққан жерін анықтасаңыз, ашық оттардан немесе күйіп кету қаупі бар жерлерді алыс ұстап, құрылғы тұрған бөлмені бірнеше минут желдетіп алыңыз.
- Тоңазыту циклында тесік болса, тез тұтанатын газ бен ауаның араласуына жол бермеу үшін құрылғы тұрған бөлменің көлемі пайдаланылатын салқындатқыш құралдың мөлшеріне байланысты болады.
- Ешқашан зақымдалу белгілері бар құрылғыны қоспаңыз. Күмәніңіз болса, делдалға хабарласыңыз. Тоңазытқыш орналастырылатын бөлменің көлемі құрылғыдағы әр 8 г R-600a

салқындатқыш құралына 1 м³ келуі керек. Белгілі бір құрылғыдағы салқындатқыш құралының мөлшері құрылғыдағы сипаттамалық тақтада көрсетілген.



ОРНАТУҒА АРНАЛҒАН КҮРДЕЛІ ЕСКЕРТУ ШАРАЛАРЫ

- ☐ • Тоңазытқышты ылғал жерге орнатпаңыз немесе суға жақын жерге орналастырмаңыз.
- Электр бөлшектерінің дұрыс изоляцияланбауы электр тогының соғуына немесе өрттің шығуына себеп болуы мүмкін.
- Тоңазытқышты күн сәулесі тікелей түсетін жерге орналастырмаңыз немесе пештерден, бөлме жылытқыштардан немесе басқа құрылғыдан келетін жылуға жақын қоймаңыз.
- Бірнеше құрылғыны бір розеткаға қоспаңыз. Тоңазытқыш әрдайым сипаттамалық тақтасына сәйкес келеті кернеуі бар жеке розеткаға қосылуы керек.
- Осылайша жұмыс өнімділігін арттырып, қызып кеткен сымдардан өрттің шығуы мүмкін болғандықтан, үйдегі сым желілеріне шамадан тыс

- күш салуға жол бермейді.
- Егер қабырғадағы розетка тар болса, электр шнурының ашасын салмаңыз.
 - Электр тогы соғуы немесе өрт шығуы мүмкін.
 - Бойында немесе ұшында жарылған немесе зақымдалған жерлері бар шнурды пайдаланбаңыз.
 - Электр шнурын қатты майыстырмаңыз немесе оның үстіне ауыр заттар қоймаңыз.
 - Тоңазытқыштың жанында аэрозольдар пайдаланбаңыз.
 - Тоңазытқыш жанында пайдаланылған аэрозольдар жарылуға немесе өрттің шығуына себеп болуы мүмкін.

-
- ★ • Бұл тоңазытқыш пайдаланылмай тұрып, нұсқаулыққа сәйкес дұрыс орнатылуы және орналастырылуы керек.
 - Электр шнурын төмен қарай салбыратып, дұрыстап жалғаңыз.
 - Егер электр шнурын жоғарғы жағын төмен қаратып жалғасаңыз, шнур кесіліп, өрттің шығуына немесе электр тогының соғуына себеп болуы мүмкін.
 - Электр шнурының тоңазытқыш қысып қалмағанына немесе зақымдамағанына көз жеткізіңіз.
 - Тоңазытқышты қозғалтқанда,

электр шнурын басып қалмаңыз немесе зақымдап алмаңыз.

- Оның салдарынан өрт шығады.
- Құрылғыны орналастырғаннан кейін, шнурына қол жеткізу оңай болуы керек.



- Тоңазытқышты жерге қосу керек.
- Электр тогының қашуына немесе тоңазытқыштан ток қашу салдарынан ток ұрмауына жол бермеу үшін тоңазытқышты жерге қосу керек.
- Газ түтіктерін, телефон желілерін немесе сол сияқты найзағай қадаларын жерге қосуға пайдаланбаңыз.
- Жерге қосатын сымды дұрыс пайдаланбау салдарынан электр тогы соғуы мүмкін.



- Егер электр шнуры зақымдалса, оны өндірушіге немесе қызмет көрсету орталығының маманына ауыстыртып алыңыз.
- Тоңазытқыштың сақтандырғышын білікті техникалық маман немесе қызмет көрсетуші компания ауыстыруы керек.
- Оны істемеу салдарынан электр тогы соғуы немесе адам жарақат алуы мүмкін.

Қауіпсіздік туралы ақпарат _05



БАЙЛАҢЫЗ

ОРНАТУҒА АРНАЛҒАН САҚТАНДЫРУ ШАРАЛАРЫ

-  Құрылғының желдетілетін жерлерінде немесе орнату құрылымында кедергілер болмасын.
- Орнатқаннан кейін құрылғы 2 сағат тұрсын.



ЕСКЕРТУ

ПАЙДАЛАНУҒА АРНАЛҒАН КҮРДЕЛІ ЕСКЕРТУ ШАРАЛАРЫ

-  Электр шнурын су қолыңызбен ұстамаңыз.
- Құрылғының үстіне заттар қоймаңыз.
- Есігін ашқанда немесе жапқанда, заттар құлап адамды жарақаттауы және/немесе материалдық шығын келтіруі мүмкін.
- Су толтырылған ыдыстарды тоңазытқыштың үстіне қоймаңыз.
- Егер төгіліп кетсе, өрт шығуы немесе электр тогының соғуы мүмкін.
- Балаларды есігіне асылдырмаңыз.
- Олай істемеген жағдайда, адам күрделі жарақат алуы мүмкін.
- Тоңазытқыш қолданылмай тұрған кезде есіктерін ашық қалдырмаңыз және балаларды

тоңазытқыштың ішіне кіргізбеңіз.

- Төмен температурадан балалардың зиян шегу және күрделі жарақат алу қаупі бар.
- Ешқашан саусақтарыңызды немесе басқа заттарды диспенсер тесігіне қоймаңыз.
- Әйтпесе, адамның жарақаттануы немесе материалдық шығын келуі мүмкін.
- Бензин, ерітінді, алкоголь, эфир немесе қысылған газ сияқты ауыспалы немесе тез тұтанатын заттарды тоңазытқышта сақтамаңыз.
- Мұндай заттарды сақтау салдарынан жарылыс болуы мүмкін.
- Тоңазытқышта төмен температураға сезімтал фармацевтикалық өнімдерді, ғылыми материалдарды немесе басқа да төмен температураға сезімтал заттарды сақтамаңыз.
- Қатаң температураны қажет ететін өнімдер тоңазытқышта сақталмауы керек.
- Өндіруші ұсынған болмаса, электр құрылғыны тоңазытқышқа қоймаңыз немесе пайдаланбаңыз.
- Тоңазытқыштың ішін кептіру үшін шаш кептіргішті пайдаланбаңыз. Жағымсыз иістерді кетіру үшін жағылған

06_ Қауіпсіздік туралы ақпарат

балауызды тоңазытқышқа қоймаңыз.

- Оның салдарынан электр тогының соғуы немесе өрт шығуы мүмкін.
- Мұздатқыштың қабырғаларына немесе мұздатқышта сақталған өнімдерге су қолыңызбен тиіспеңіз.
- Оның салдарынан қолыңызды мұздатып аууыңыз мүмкін.
- Еру процесін жылдамдату үшін өндіруші ұсынбаған механикалық құрылғыларды немесе басқа құралдарды пайдаланбаңыз.
- Салқындату циклын бүлдірмеңіз.

★ • Бұл бұйым тұрмыста тек тағам сақтауға арналған.

- Бөтелкелер бір-біріне жақын қойылуы керек, сонда олар құлап кетпейді.
- Егер газ шыққан жерін анықтасаңыз, ашық оттардан немесе күйіп кету қаупі бар жерлерді алыс ұстап, құрылғы тұрған бөлмені бірнеше минут желдетіп алыңыз.
- Өндіруші немесе қызмет көрсету орталығының мамандары берген жарық диодты шамдарды ғана пайдаланыңыз.
- Балалардың құрылғымен ойнап жатпағанына және/немесе оған мініп алмағанына

көз жеткізу үшін оларды қадағалап отыру керек.

✂ • Тоңазытқышты өзіңіз бөлшектемеңіз немесе жөндемеңіз.

- Сіз өрт шығу, жұмысын бүліру және/немесе жарақат алу қаупін тудырасыз. Дұрыс істемей тұрғанда қызмет көрсету орталығының мамандарына хабарласыңыз.

✍ • Егер құрылғыдан бір түрлі дыбыс, күйген иіс немесе түтін шықса, дереу электр шнурын суырып, жергілікті қызмет көрсету орталығына хабарласыңыз.

- Оны істемеу салдарынан электр тогы соғуы немесе өрт шығуы мүмкін. Құрылғының желдетілетін жерлерінде немесе орнату құрылымында кедергілер болмасын.
- Егер құрылғыдан бір түрлі дыбыс, күйген иіс немесе түтін шықса, дереу электр шнурын суырып, жергілікті қызмет көрсету орталығына хабарласыңыз.
- Оны істемеу салдарынан электр тогы соғуы немесе өрт шығуы мүмкін. Құрылғының желдетілетін жерлерінде немесе орнату құрылымында кедергілер болмасын.

Қауіпсіздік туралы ақпарат _07

- Егер шамын ауыстарғанда қиындық туса, қызмет көрсету орталығының мамандарына хабарласыңыз.
- Егер бұйым жарық диодты шаммен жабдықталса, шамның қақпағын және шамды өзіңіз алмаңыз.
- Қызмет көрсету орталығының мамандарына хабарласыңыз.
- Егер тоңазытқышта шаң немесе су болса, электр шнурын ажыратып, Samsung Electronics қызмет көрсету орталығына хабарласыңыз.
- Өрт шығу қаупі бар.



ПАЙДАЛАНУҒА АРНАЛҒАН САҚТЫҚ ШАРАЛАРЫ

- ★ • Бұйымның жұмысын жақсарту үшін
- Құрылғының артындағы жел кіретін тесіктердің алдына тағамдарды тым жақын қоймаңыз, себебі тоңазытқыш бөлімінде ауаның еркін айналуына кедергі болуы мүмкін.
- Тағамды тоңазытқышқа қоймас бұрын оны жақсылап ораңыз немесе ауа кірмейтін ыдыстарға салыңыз.
- Көмірқышқыл газына толы немесе галдалған сусындарды мұздатқыш бөлімге қоймаңыз. Бөтелкелерді немесе шыны

ыдыстарды мұздатқышқа қоймаңыз.

- Ішіндегісі қатқанда, шыны сынып, адамды жарақаттауы немесе мүлікті бүлдіруі мүмкін.
- Тоңазытқыштың функцияларын өзгертпеңіз немесе түрлендірмеңіз.
- Өзгертулер немесе түрлендірулер нәтижесінде адам жарақаттануы және/немесе мүлік бүлінуі мүмкін. Бұл құрылғыға үшінші тарап енгізген өзгертулер немесе түрлендірулер не Samsung кепілдігіне кірмейді, не Samsung компаниясы қауіпсіздік мәселелеріне және үшінші тараптың түрлендірулерінен келген зақымдарға жауап бермейді.
- Ауа тесіктерін жаппаңыз.
- Егер ауа тесіктері, әсіресе, пластикалық сөмкемен жабық болса, тоңазытқыш салқындамауы мүмкін. Егер салқындау уақыты ұзақ болса, су сүзгісі бүлініп, соның салдарынан су аққан болуы мүмкін.
- Мұздату үшін жаңа салынған тағамды бұрын қойылған тағамның жанына қоймаңыз.
- Мұздатылған тағамдардың максималды сақтау уақытын және жарамдылық мерзімдерін көріп алыңыз.
- Су ыдысын, мұз сөресін, су

08_ Қауіпсіздік туралы ақпарат

- текшелерін суға толтырыңыз.
- Тоңазытқышта берілген мұз жасағышты ғана пайдаланыңыз.
 - Бұл тоңазытқыштың сумен қамтамасыз ету жүйесін білікті маман орнатуы/ажыратуы керек және ауыз сумен қамтамасыз ету жүйесіне ғана жалғаңыз.
 - Мұз жасағыштың дұрыс і жұмыс істеуі үшін 138 - 862 кПа (1,4-8,8 кгк/см³) су қысымы қажет етіледі.
 - Шынының бетін қатты соғуға немесе оған қатты салмақ салуға болмайды.
 - Сынған шыны адамға зақым және/немесе мүлікке зақым келтіруі мүмкін.



АБАЙЛАҢЫЗ

ТАЗАЛАУҒА ЖӘНЕ ЖӨНДЕУГЕ АРНАЛҒАН САҚТЫҚ ШАРАЛАРЫ

- ★ • Тоңазытқыштың ішіне не сыртына суды тікелей сеппеңіз.
- Өрт шығу немесе электр тогының соғу қаупі бар.
- Тез тұтанатын газды тоңазытқыш жанында сеппеңіз.
- Жарылыс немесе өрт шығу қаупі бар.
- Тазалағыш заттарды дисплейге тікелей сеппеңіз.
- Дисплей басып шығарылған

- Әріптер өшіп қалуы мүмкін.
- Электр шнуры ашаларының шаңын немесе басқа да заттарын кетіріңіз. Бірақ ашаны тазалағанда су не дымқыл шуберекті пайдаланбаңыз, электр шнуры ашаларының шаңын немесе басқа да заттарын кетіріңіз.
- Әйтпесе, өрт шығу немесе электр тогының соғу қаупі бар.
- Ешқашан саусақтарыңызды немесе басқа заттарды диспенсер тесігіне және мұз тастау құралына қоймаңыз.
- Одан адам жарақаттануы немесе материалдық шығын келуі мүмкін.



- Тазалау және жөндеу жұмыстарының алдында тоңазытқышты ажыратыңыз.



ЕСКЕРТУ

ҚОҚЫСҚА ТАСТАУҒА АРНАЛҒАН КҮРДЕЛІ ЕСКЕРТУ ШАРАЛАРЫ

- ★ • Құрылғының артындағы түтіктердің ешқайсысының қоқысқа тастағанға дейін зақымдалмағанына көз жеткізіңіз.
- R-600a немесе R-134a салқындатқыш құрал ретінде пайдаланылады. Тоңазытқышқа пайдаланылған

Қауіпсіздік туралы ақпарат _09

салқындатқыш құралды көру үшін құрылғының артындағы компрессор жапсырмасын немесе тоңазытқыштың ішкі жағындағы сипаттамалық тақтаны қараңыз. Бұл бұйымда тез тұтанатын газ (R-600a салқындатқыш құралы) болғанда, бұл бұйымды қоқысқа қауіпсіз тастау үшін жергілікті билік органына хабарласыңыз. Циклопентан изоляциялық үрлегіш газ ретінде пайдаланылған. Изоляциялық материалдағы газдарға арнайы қоқысқа тастау процедурасы қажет. Бұл бұйымды экологиялық жағынан қауіпсіз етіп тастау үшін жергілікті билік органдарына хабарласыңыз. Құрылғының артындағы түтіктердің ешқайсысының қоқысқа тастағанға дейін зақымдалмағанына көз жеткізіңіз. Түтіктер ашық жерінен сынады.

- Егер құрылғыда изобутан салқындатқыш құралы (R-600a) болса, қоршаған ортаға үйлесімділігі жоғары табиғи газ да тез жанады. Құрылғыны тасымалдағанда және орнатқанда, тоңазыту циклындағы бөлшектердің зақымдалмағанына көз жеткізу үшін күтім жасау керек.

- Бұл бұйымды немесе басқа тоңазытқыштарды қоқысқа тастағанда, есігін, есік тығыздағышын, есік топсасын алып тастаңыз, сонда кішкентай балалар немесе жануарлар ішінде қалып қалмайды. Балалардың ішіне кіре алмауы үшін сөрелерін қалдырыңыз. Балалардың ескі құрылғымен ойнап жатпағанына көз жеткізу үшін оларды қадағалау керек.
- Бұл бұйымның қорап материалын экологияға зиян келтірмейтін жолмен тастаңыз.

ДҰРЫС ПАЙДАЛАНУҒА АРНАЛҒАН ҚОСЫМША КЕҢЕСТЕР

- Электр ақауы орын алған жағдайда жергілікті электрмен қамтамасыз етуші компанияға хабарласып, қанша уақытқа созылатынын сұраңыз.
- Бір не екі сағат ішінде қалпына келтірілетін ақаулар тоңазытқыш температураларына әсер етпейді. Дегенмен, өшірулі кезде есік ашуды азайтқаныңыз жөн.
- Электр ақауы 24 сағаттан асатын жағдайда, барлық мұздатылған тағамды шығарыңыз.
- Егер тоңазытқышпен кілттер берілсе, кілттерді балалардың

қолы жетпейтін жерде және құрылғыға жақын ұстамау керек.

- Тоңазытқыш құрылғыға берілген температура ауқымының ең суық нүктесінен төмен уақыт бойы қойылғанда құрылғы сәйкесінше істемеуі мүмкін (тоңазытқыш ішіндегі температурасы тым жылып кетуі мүмкін).
- Банан, қауын сияқты төмен температурада тез бұзылатын тағамды сақтамаңыз.
- Құрылғыңыз оңай ериді, бұл құрылғыңызды қолмен ерітудің қажеті жоқ екенін білдіреді, себебі ол автоматты түрде орындалады.
- Еру кезінде көтерілген температура ISO талабына сәйкес. Бірақ құрылғыны еріту кезінде еріген тағам температурасының шамаданы тыс көтерілуіне жол бергіңіз келмесе, мұздатылған тағамды бірнеше қабат газетпен ораңыз.
- Еріту кезіндегі мұздатылған тағам температурасының көтерілуі оны пайдалану мерзімін қысқартуы мүмкін.

Қуат үнемдеу кеңестері

- Құрылғыны салқын, құрғақ және жақсы желдетілетін бөлмеге орнатыңыз. Оған күннің көзі тіке түспейтініне көз жеткізіңіз және ешқашан оны ыстық көзіне (мысалы, радиатор) тікелей қоймаңыз.
- Ешқашан құрылғының тесіктерін немесе торларын жаппаңыз.
- Жылы тағамды құрылғыға салмас бұрын салқындатып алыңыз.
- Мұздатылған тағамды тоңазытқышқа еру үшін қойыңыз. Сонда тоңазытқыштағы тағамды салқындату үшін мұздатылған өнімдердің төмен температураларын пайдалануға болады.
- Тағамды алған немесе тағамды салған кезде құрылғының есігін ұзақ ашып тұрмаңыз. Есік неғұрлым аз уақытқа ашылса, мұздатылған мұз соғұрлым аз пайда болады.
- Тоңазытқыштың артын үнемі тазалап отырыңыз. Шаң-тозаң электр қуатын тұтынуды көбейтеді.
- Қажетті деңгейден төмен температураға қоймаңыз.
- Тоңазытқыштың негізі мен тоңазытқыштың артқы қабырғасынан ауаның

Қауіпсіздік туралы ақпарат _11

жеткілікті шығатынына көз жеткізіңіз. Ауа өтетін тесіктерді жаппаңыз.

- Орнатқан кезде оң жағынан, сол жағынан, артынан және төбесінен бос орын қалдырыңыз.
- Ол қуат тұтыну мөлшерін төмендетіп, электр қуатына беретін есебіңізді азайтуға көмектеседі.
- Қуатты барынша үнемдеу үшін, барлық ішкі құралдарын, шелектер, тартпалар, сөрелер сияқты, өндіруші жабдықтаған орындарына қойыңыз.

Бұл құрылғы үйде және сол сияқты, дүкендердегі қызметкерлерге арналған ас бөлмелерде,

- кеңселерде және басқа жұмыс орындарында пайдалануға арналған;
- ферма үйлерінде, қонақ үйдің қонақтары және басқа тұрғында жерлерде;
- төсек және таңғы аспен жабдықтайтын жерлерде;
- қоғамдық тағам орындарында және сол сияқты бөлшек сауда жасамайтын жерлерде.

Мазмұны

SIDE-BY-SIDE ТОҢАЗЫТҚЫШЫН ОРНАТУ.	13
SAMSUNG SIDE-BY-SIDE ТОҢАЗЫТҚЫШЫН ПАЙДАЛАНУ.	22
ҚИЫНДЫҚТАРДЫ ЖОЮ	28

Side-by-side

ТОҢАЗЫТҚЫШЫН ОРНАТУ.

ТОҢАЗЫТҚЫШТЫ ОРНАТУҒА ДАЙЫНДАУ

Сізді Samsung компаниясының Side-By-Side тоңазытқышын сатып алуыңызбен құттықтаймыз. Біз Сізге осы жаңа тоңазытқыштың көптеген жаңа қызметтері мен жұмыс істеу тиімділігі ұнайды деген ойдамыз.

Тоңазытқышты орнатуға ең ыңғайлы орын таңдау.

- Су құбырына қолжетерлік ыңғайлы жерді таңдаңыз.
- Күн сәулесі тікелей түспейтін орын таңдаңыз.
- Едені тегіс (немесе тегістеу) орынды таңдаңыз.
- Тоңазытқыштың есіктері кедергісіз ашылатындай кеңістігі бар жерді таңдаңыз.
- Тоңазытқышты пайдалануға қажетті жалпы кеңістікке назар аударыңыз. Кеңістік ауқымы төмендегі суретте көрсетілген.
- Құрылғыны күтіп-баптау мен жөндеу жүргізе алатындай етіп орналастыру керек.

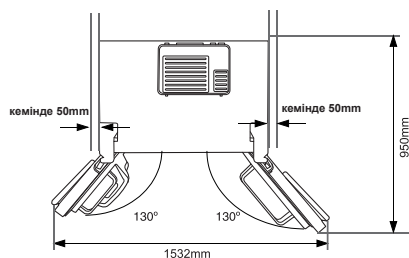
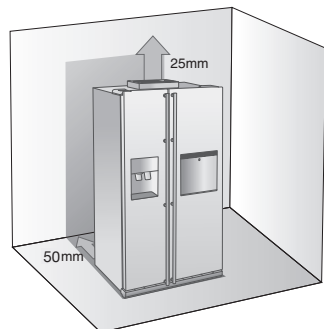

-  Тоңазытқышты орнату кезінде тоңазытқыштың оң, сол, артқы, алдыңғы және жоғарғы жағынан тесік қалдырыңыз. Ол электр қуатын тұтынуды төмендетеді және сол арқылы электр қуатын пайдалануды азайтады.
- Температурасы 100С-тан төмен бөлмеге тоңазытқышты орнатпаңыз.
- Мұздату бөлімінің есігін шешпес БҰРЫН су жіберетін құбырды ажыратып тастаңыз. Су жіберетін құбырды бүлдіріп алмас үшін, келесі беттегі «Су жіберетін құбырды ажырату» бөлімін қараңыз.

 **САҚТАНДЫРУ** Тоңазытқышты орнату, оған қызмет көрсету немесе оның артқы жағын тазалау кезінде тоңазытқышты өзіңізге қарай тура жылжытыңыз, ал жұмыс аяқталған соң тоңазытқышты қайтадан орнына жылжытыңыз.

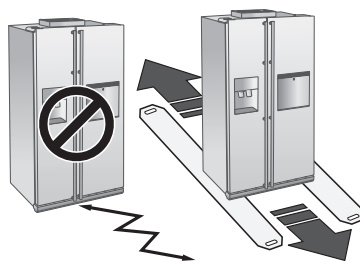

ТОҢАЗЫТҚЫШ ЕСІГІН ШЕШУ.

Назар аударыңыз! Егер есікті шешу мен орнатуға Сіздің біліктілігіңіз жетпесе, Самсунг Электроникс компаниясының авторизацияланған қызмет көрсету орталығына хабарласыңыз.

1. Алдыңғы аяқтарын жауып тұратын қақпақты шешіп алу

Алдымен мұздату және тоңазыту камерасының есіктерін ашып, содан кейін аяғын жауып тұратын қақпақты үш бұрамасын сағат тіліне қарама-қарсы бұрай отырып шешіп алыңыз.

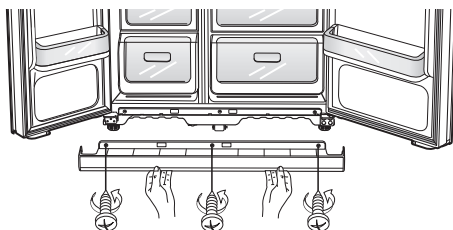

Су жіберетін құбырды тоңазытқыштан ажыратыңыз.

1. Су жіберетін құбырды жалғастырғыш муфтаның фланцасын басып **1** және құбырды тарта отырып **2** ажыратыңыз.

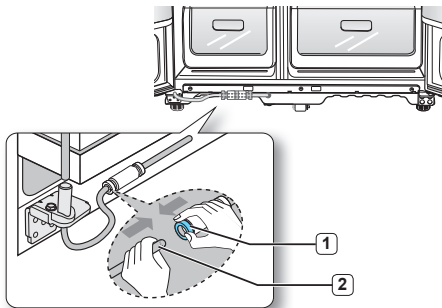

-  Су жіберетін құбырды кеспеңіз. Оны жалғастырғыш муфтадан абайлап ажыратыңыз.

2. Алдымен келесі жайттарды атап өту керек.

- Ілгектерін сындырып және майыстырып алмас үшін, есікті жоғарыға тігінен көтеріңіз.
- Есікпен су жіберетін құбырды және сымдарды қысып алмас үшін абай болыңыз.
- Есіктерді сызаттар немесе зақымданудан қорғайтындай жерге қойыңыз.

14_ тоңазытқышын орнату

1. Мұздату камерасының есігі жабық тұрғанда жоғарғы ілгектің **1** қақпағын бұрауышпен шешіп алыңыз, содан кейін оларды бір-бірінен бөлектеп ажыратыңыз **2**.

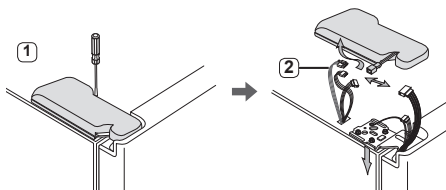

2. Жоғарғы ілгек **3** бекітпесінің бұрамасын және жерге қосатын **4** бұраманы сағат тіліне қарсы бұрап, жоғарғы ілгекті **5** шешіп алыңыз. Шешу кезінде сақ болыңыз, есік сізге қарай құлап кетуі мүмкін.

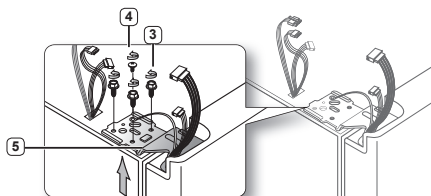

3. Содан кейін есікті астыңғы ілгектен **6** шешіп алыңыз, ол үшін есікті **7** жоғарыға қарай тігінен көтеріңіз.

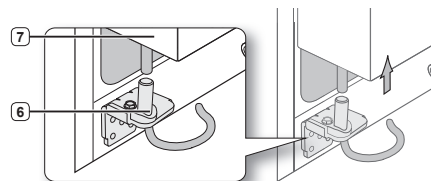

-  Есікпен су жіберетін құбырды және сымды қысып қалмас үшін сақ болыңыз.

4. Қайқы бас сомын кілтін қолдана отырып, астыңғы ілгекті **8** шешіп алыңыз.

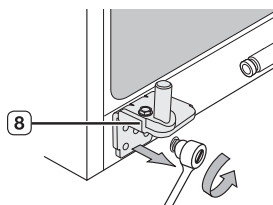

Тоңазыту камерасының есігін шешу.

1. Тоңазыту камерасының есігі жабық тұрғанда бұрауышпен жоғарғы ілгектің 1 қақпағын шешіп алыңыз.

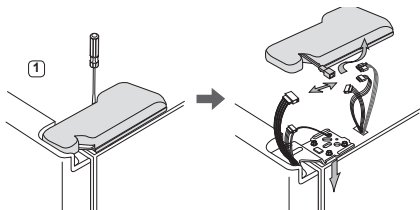

2. Жоғарғы ілгек 2 бекітпесінің бұрамасын және жерге қосатын 3 бұраманы сағат тіліне қарсы бұрап, жоғарғы ілгекті 4 шешіп алыңыз. Шешу кезінде сақ болыңыз, есік сізге қарай құлап кетпесін.

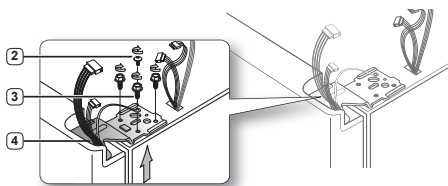

3. Есікті астыңғы ілгектен 5 шешіп алыңыз, ол үшін есікті 6 жоғарыға қарай тігінен көтеріңіз.

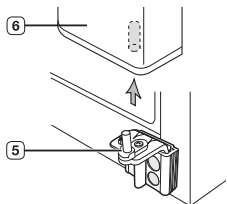

4. Астыңғы ілгектің бекіткішінен 8 астыңғы ілгекті 7 жоғарыға қарай ақырын көтеріп шешіп алыңыз.

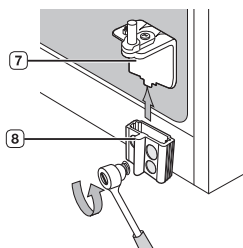

ТОҢАЗЫТҚЫШ ЕСІКТЕРІН ОРНАТУ.

Сіз тоңазытқышыңызды жоспарлаған жеріңізге қойған соң, есіктерін қайтадан орнату керек.

Мұздату камерасының есігін орнату.

1. Иілгіш құбырды 1 есіктің төменгі бұрышындағы орнына қойып, содан кейін астыңғы ілгектегі 2 тесікке кіргізіп мұздату камерасының есігін орнына іліңіз. Құбырды бұралмай және майыспай тігінен орналасуы үшін абайлап төменге қарай тартыңыз.

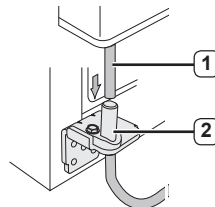

2. Жоғарғы ілгектің 3 өзегін мұздату камерасы есігінің бұрышындағы тесікке 4 кіргізіңіз. Жоғарғы ілгектің тесігі 5 мен тоңазытқыш корпусындағы тесік 6 сәйкес келген соң жоғарғы ілгектің 7 бекітпе бұрамасын және жерге қосатын 8 бұраманы сағат тілі бойымен бұраңыз. Құбырларды бір-біріне қосыңыз.

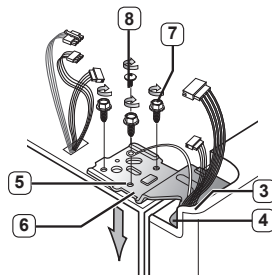

3. Жоғарғы ілгек қақпағының алдыңғы жағын 9 жоғарғы ілгектің алдыңғы жағына 10 кигізіңіз, содан кейін қақпақты бұраманың көмегімен бекітіңіз.

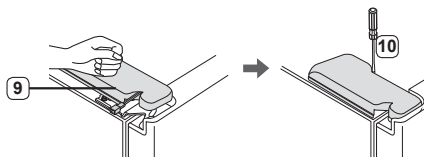

тоңазытқышын орнату _15

Тоңазыту камерасының есігін орнату.

1. Астыңғы ілгекті **1** астыңғы ілгектің **2** бекіткішінің артына салыңыз.

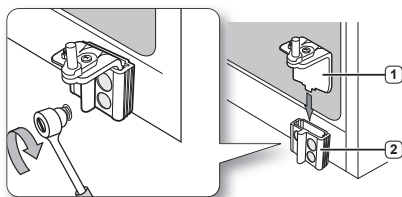

2. Есіктің төменгі бұрышында орналасқан тесікті **3** астыңғы ілгектің өзегіне **4** орнатыңыз.

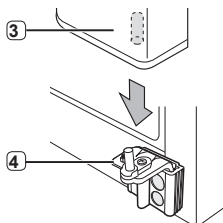

3. Жоғарғы ілгектің өзегін **5** ілгектің тесігіне **6** бекітіңіз. Жоғарғы ілгектің тесігі **7** мен тоңазытқыш корпусындағы тесік **8** сәйкес келгеніне көз жеткізіңіз. Содан кейін жоғарғы ілгектің **9** бұрамасын және жерге қосатын **10** бұраманы сағат тілі бойымен бұраңыз.

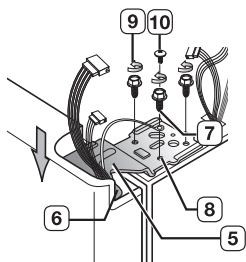

4. Жоғарғы ілгек қақпағының алдыңғы жағын **11** жоғарғы ілгектің алдыңғы жағына **12** кигізіңіз, содан кейін қақпақты бұраманың көмегімен бекітіңіз.

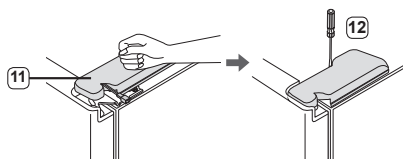

16_ тоңазытқышын орнату

Су жіберетін құбырды қосу.

1. Су жіберетін құбырды **2** қосушы муфтаға **1** салыңыз.

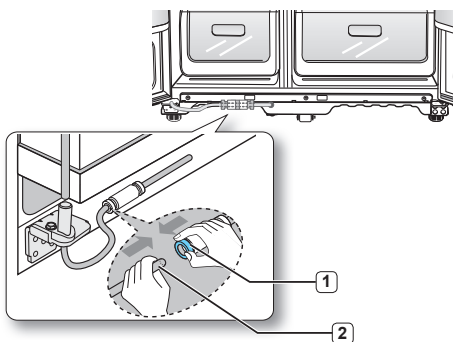

2. Диспенсерден су ағып кетпес үшін Су түтігін мөлдір жалғастырғыштың ортасына әдбін кіріктіріп салу керек.

3. Орнату жабдықтары қалтасындағы қапсырманы орнатып, оның түтікті берік ұстап тұратынына көз жеткізіңіз.

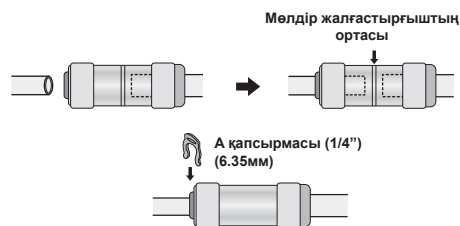

Алдыңғы аяқтарын жауып тұратын қақпақты орнату.

- Қақпақты орнына орнатпас бұрын, жалғастырғыш муфтадан су ақпайтындығына көз жеткізіңіз. Алдыңғы аяқтарын жауып тұратын қақпақты үш бұраманы суретте көрсетілгендей сағат тілі бойымен бұрап ұстатыңыз.

ТОҢАЗЫТҚЫШТЫ ТҮЗУЛЕУ.

Тоңазытқыштың есігін орнына бекіткеннен кейін тоңазытқыштың өзін міндетті түрде түзеу қажет, сонда ғана ол жұмыс істеуге дайын болады. Егер тоңазытқыш түзу қойылмаса, онда оның есіктері дұрыс тұрмайды.

 Тоңазытқыштың алдыңғы жағын биіктігіне қарай реттеуге болады.

Мұздату бөлімшесінің есігі тоңазыту бөлімшесінің есігінен төмен тұрса

Ұшы жалпақ бұрауышты тоңазытқыштың аяғындағы ойыққа орнатып, оны сағат тілі бойынша немесе сағат тіліне қарсы бұрай отырып мұздату камерасын түзеңіз.

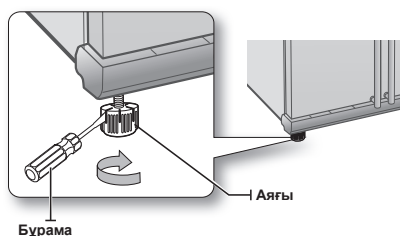

Мұздату бөлімінің есігі тоңазыту бөлімінің есігінен жоғары тұрса

Ұшы жалпақ бұрауышты тоңазытқыштың аяғындағы ойыққа орнатып, оны сағат тілі бойынша немесе сағат тіліне қарсы бұрай отырып тоңазыту камерасын түзеңіз.

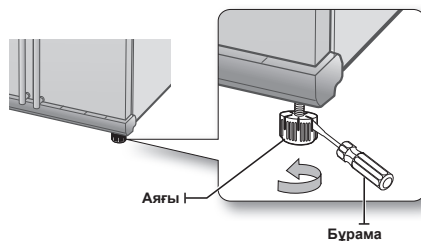

 Егер есіктердің биіктігін аздап реттеу қажет болса, осының барлығын қалай істеуге болатындығы жазылған келесі бөлімге жүгініңіз.

ТОҢАЗЫТҚЫШ ЕСІКТЕРІ АРАСЫНДАҒЫ БИІКТІГІ БОЙЫНША АЗДАҒАН АЙЫРМАШЫЛЫҚТЫ РЕТТЕУ.



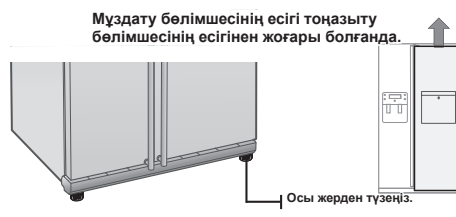

Тоңазытқышты есіктері барынша дұрыс тұруы үшін түзеу керек екендігін естен шығармаңыз. Егер көмек қажет болса, тоңазытқышты түзеу суреттелген алдыңғы бөлімді қайтадан оқып шығыңыз.

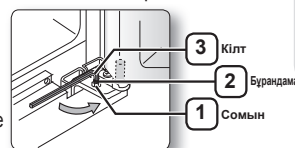

Екі жағдайда да реттеу үрдісі бірдей жүзеге асады. Есіктерді ашыңыз да алдымен бір есікті, содан кейін екінші есікті реттеуді келесі тәсілмен орындаңыз:

1. Есіктің төменгі ілгегіндегі сомынды  бұрандаманың  жоғарғы қабатына жеткенінше бұрап алыңыз.



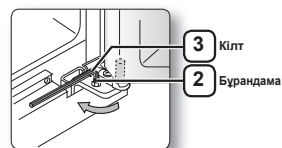

 Сіз сомынды  бұрап алу кезінде бұрандаманы  сағат тіліне қарсы бұрау үшін тоңазытқыштың жиынтығына кіретін алтыбұрышты кілтті  пайдаланыңыз. Содан кейін сомынды  саусақтармен бұрап алуға болады.

2. Есіктердің биіктігі арасындағы айырмашылықты бұрандаманы  сағат тілі бойынша немесе сағат тіліне қарсы бұрай отырып түзетіңіз.



 бұрандаманы сағат тілі бойынша бұраса есік көтеріліңкірейді.

3. Есіктердің биіктігін қалыпқа келтіргеннен кейін сомынды  бекіту үшін астыңғы жағына жеткенінше сағат тілі бойынша сомынды  бұраңыз.

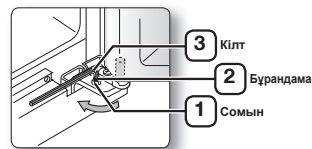



 Егер сомын жақсы бекітілмесе, бұрандама босап кетуі мүмкін.

тоңазытқышын орнату _17

СУ ЖІБЕРУ ЖҮЙЕСІНІҢ ҚҰБЫРЫН ТЕКСЕРУ (БАРЛЫҚ ҮЛГІЛЕРДЕ ЖОҚ).

Су жіберу жүйесі Сіздің жаңа тоңазытқышыңыздың көптеген пайдалы ерекшеліктерінің бірі болып табылады. Сіздің денсаулығыңызды сақтауға Samsung тоңазытқыштарының ішінде орнатылған су сүзгілері ондағы бөтен заттарды жояды. Алайда ол суды зарарсыздандырмайды және микроорганизмдерді жоймайды. Ол үшін Сізге су тазалау жүйесін сатып алуыңыз керек. Мұз дайындау құралы дұрыс жұмыс істеуі үшін судың қысымы 138~863 кПа болуы керек. Егер 170 мл-лік қағаз стақан шүмектен аққан сумен 10 секунд ішінде су толтырылса, онда қысымы жеткілікті болып табылады. Егер тоңазытқыш суының қысымы төмен жерге орнатылса (138 кПа), онда судың қысымын көтеру үшін қысымды жоғарылатын бустерлі сорғыны орнатуға болады. Тоңазытқыштың ішіндегі су қыатын ыдысты алғашында-ақ дұрыс толтырыңыз. Ол үшін су жіберу жүйесінің шығару тесігінен су аққанша су жіберу иінтірегін басыңыз.

-  Су жіберу құбырын қосу жиынтығы тоңазытқыш жиынтығына кіреді. Ол мұздату камерасының тартпасында тұр. Самсунг Электроникс компаниясы тоңазытқыштың керек-жарағын хабарламастан ауыстыруға құқылы.
-  Құрылғымен бірге жеткізілген жаңа түтіктер жинағын пайдалану керек және ескі түтіктер жинағын қайта пайдаланбау керек.

СУ ЖІБЕРУ ЖҮЙЕСІНІҢ ҚҰБЫРЫН ҚҰРАСТЫРУ

Ішкі сүзгілері бар үлгілерге арналған.
Су жіберу құбырын қосу жиынтығы.



Су құбырына қосу.

1. Алдымен пәтеріңіздегі суды басты вентильмен жабыңыз.
2. Суық ауыз суының жақын құбырын табыңыз.
3. Су жіберу құбырын қосуға арналған жиынтықта көрсетілген нұсқаулықтарды сақтаңыз.

САҚТАНДЫРУ

Су құбыры суық су құбырына жалғануы тиіс. Оны ыстық су құбырына қосу су сүзгілерінің жұмысына кедергі келтіруі мүмкін.

18_ тоңазытқышын орнату

4. Су жіберу құбырын су сүзгілеріне қосқаннан кейін басты вентильді ашыңыз және су жіберу жүйесінің иінтірегін басып, су жіберу жүйесі арқылы сүзгіні тазалау мен оны суға толтыру үшін шамамен 1 литр суды ағызыңыз.

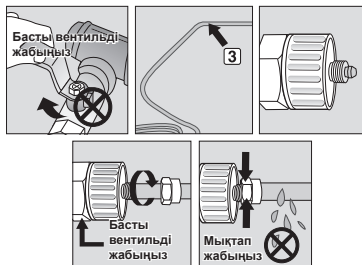

Су жіберетін құбырды тоңазытқышқа қосу.

1. Тоңазытқыштың су құбырының бітеуішін алыңыз, компрессорлық сомынды тоңазытқыш жиынтығына кіретін су құбырына қосатын құбырдан шешіп алып тоңазытқыштағы су құбырына кигізіңіз.
2. Тоңазытқыштағы су құбыры мен құбырға қосуға арналған жиынтықтағы құбырды бір-біріне қосыңыз.
3. Компрессорлық сомынды қолмен бұралатын фитингке қарай тартыңыз. Құбырлар арасында тесік қалдырмауға тырысыңыз.
4. Суды қосыңыз да құбырдың бүтін екендігіне көз жеткізіңіз.

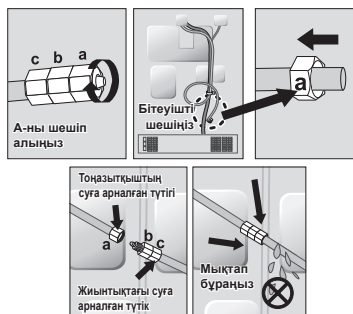

-  Су жіберу түтігі тек ауыз су құбырына жалғануы тиіс. Егер су түтігін жөндеу немесе ажыратып алу қажет болса, су ақпайтындай етіп бекіту үшін пластик құбырдан 6,5 мм ұзындықты тілім кесіп алыңыз.

 Тоңазытқышты пайдаланбас бұрын сақтандыру мына жерлерден су ақпайтындығына көз жеткізіңіз.

- Самсунг Электроникс компаниясы бұйымды орнатуға, су жіберу құбырын құрастыруға, сонымен қатар дұрыс орнатылмаған есікке кепілдік бермейді. Тоңазытқышты орнату мен қосу ақылы түрде жүзеге асады.
- Құбырды құрастыру қажет болған жағдайда ұста сантехникке немесе тоңазытқыш орнату бойынша уәкілетті орталыққа хабарласыңыз.
- Егер су құбырды дұрыс жалғамағандықтан ағып тұрса, құрастырған маманға хабарласыңыз.

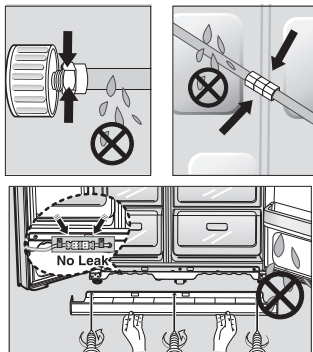

СУ ЖІБЕРУ ЖҮЙЕСІНІҢ ҚҰБЫРЫН ЖАЛҒАУ

Сыртқы сүзгісі бар үлгіге арналған.

Су жіберу құбырын қосуға арналған жиынтық.

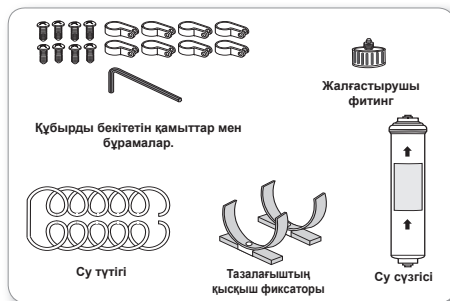

Судың құбырларын жалғастырушы муфтамен және шүмекпен жалғаңыз.

1. Су құбырының шүмегін жабыңыз.
2. Жалғастырушы А муфтасын шүмекке жалғаңыз.

САҚТАНДЫРУ

Су суық су құбырына жалғануы тиіс. Оны ыстық суға жалғау су сүзгісінің жұмысына кедергі келтіруі мүмкін.

КЕПІЛДЕНДІРУ АҚПАРАТЫ

Тоңазытқыш пен мұз дайындайтын құралды өндіруші фирма тоңазытқыш құбырын түтігін жалғауға кепілдік бермейді. Су құбырының қымбатқа түсетін зақымдануы қаупін төмендету үшін берілген нұсқаулықты мұқият сақтаңыз.

Ескерту:

Егер жалғастырыш муфта берілген шүмекке сәйкес келмесе, жақын жердегі уәкілетті қызмет көрсету орталығы кеңесіне жүгініңіз және дұрыс құрастыру үшін жалғастырыш муфтаның қажетті түрін сатып алыңыз.

Су сүзгісін орнатуға орын таңдаңыз (сүзгісі бар үлгі).

- Егер сүзгіні орнату барысында сүзгінің кіріс және шығыс жағындағы түтіктерді қайта құрастыру керек болса, анықтамалық суретке қараңыз.
- Сүзгіден суық су құбырының шүмегіне дейінгі арақашықтықты алдын-ала өлшеп алғаннан кейін сүзгіге жалғанған су түтігін қажетті ұзындығына дейін кесіңіз.

тоңазытқышын орнату _19

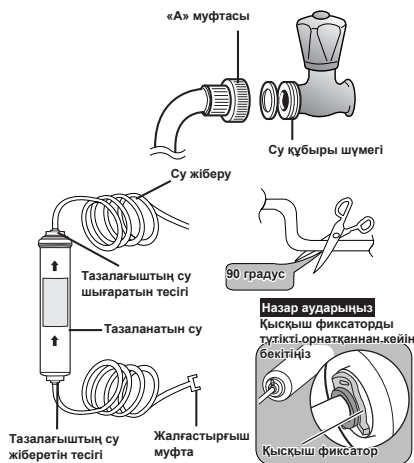

Ауыстыру бойынша нұсқаулықтар

1. Су жіберуді тоқтатыңыз.
2. Сүзгідегі ағымды белгілеңіз.
3. Су жіберу түтігін сүзгінің су ағатын тесігіне дейін тығыздап салыңыз.



Ескерту : Қиық домалақ болуы керек, әйтпесе су ағуы мүмкін.

4. Осыдан кейін қысқышты дұрыстап бекітіңіз. Қысқыш түтікті бекітеді.

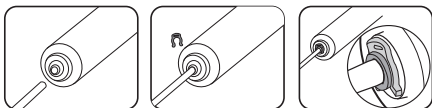

5. Суды қосып, ағып тұрмағандығын тексеріңіз. Егер су ағып тұрса, 1, 2, 3, 4 тармақты қайталаңыз. Егер су тоқтамаса, бұйымды пайдалануды тоқтатыңыз және өзіңіздің дилеріңізге хабарласыңыз.
6. Пайдаланбас бұрын суды сүзгіден 5 минут уақыт бойы ағызыңыз.

20_ тоңазытқышын орнату

Су сүзгісіндегі дақты тазалаңыз (сүзгісі бар үлгі).

- Су жіберу түтігі арқылы сүзгіге су келіп жатқандығын тексеру үшін пәтеріңіздегі негізгі вентильді ашыңыз.
- Егер сүзгіден су шықпаса, су құбырының шүмегінің ашық тұрғандығын тексеріңіз.
- Сүзгіден таза су аққанша және сүзгіні дайындау барысында қалып қалған дақтар мен кірлер толық тазаланғанша шүмекті ашық күйінде қалдырыңыз.

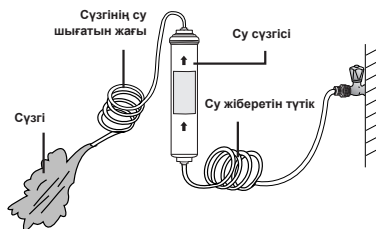

Тазалағыштың қысқыш фиксаторын бекіту.

- Тазалағыштың қысқыш фиксаторын қажетті орнына орнатыңыз (мысалы, раковинаның астына) және оны бұрандамен мықтап бекітіңіз.

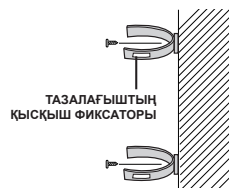

Су сүзгісін бекітіңіз.

- Картридж сүзгіні оң жақтағы суретте көрсетілгендей бекітіңіз.

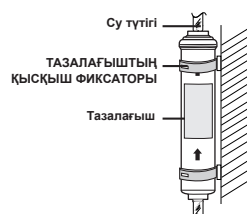

Су жіберу түтігін тоңазытқышқа қосыңыз.

- Тоңазытқыш компрессорының қақпағын ашыңыз.
- Су жіберу түтігін суретте көрсетілгендей вентильге қосыңыз.
- Қосқаннан кейін жалғанған жерден су ақпайтындығын тексеріңіз. Егер су ағып тұрса, онда түтікті қосу үрдісін қайталаңыз.
- Тоңазытқыш компрессорының қақпағын орнына бекітіңіз.

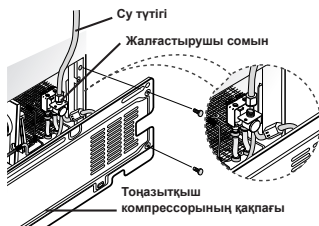

Су жіберетін түтікті бекітіңіз.

- «А» қамытының көмегімен су жіберетін түтікті қабырғаға бекітіңіз (тоңазытқыштың артқы қабырғасына дейін).
- Су жіберу түтігін аяғына дейін бекіткеннен кейін түтіктің майыспағандығына, оны ешнәрсе қысып тұрмағандығына көз жеткізіңіз.

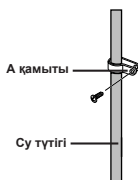

Сүзгіні орнатқаннан кейін су жіберу түтігін кірден тазалаңыз.

1. Пәтердегі су жіберу түтігінің бекіту вентилін негізгі вентильмен ашыңыз.
2. Су жіберу жүйесінің иінтірегін басып, су мөлдір болғанша ағызыңыз (шамамен 1 литр). Ол су жіберу жүйесін тазалау мен оның түтіктерінің ішіндегі ауаны шығаруға ықпал етеді.
3. Кейбір пәтерлерде жүйені қосымша жуып-шаю қажет болады.
4. Тоңазытқыштың есігін ашып, су сүзгісі айналасынан су ақпайтындығына көз жеткізіңіз.

 Сіз жаңа су сүзгісін орнатқан соң біраз уақытқа дейін су жіберу жүйесінен су ағуы мүмкін. Бұл түтікте ауа қалған жағдайда болады. Бұл жүйенің жұмыс істеуіне ешқандай кедергі келтірмейді.

Мұз дайындау құрылғысына берілетін су көлемін тексеру (барлық үлгілерде жоқ).

1. Жоғары көтеріңкіреп, мұздату камерасынан мұз дайындайтын құралдың ыдысын ақырын шығарыңыз.
2. Test (тексеру) түймешесін басқанда мұз дайындау ыдысына су жіберу түтігінен су құйылады. Құйып болғаннан кейін судың көлемін тексеріңіз (төмендегі суретке қараңыз). Егер су шамадан аз құйылса, мұз бөліктері кішкентай болады. Бұл тоңазытқыштың емес, су құбырындағы су қысымының кемшілігі болып табылады.

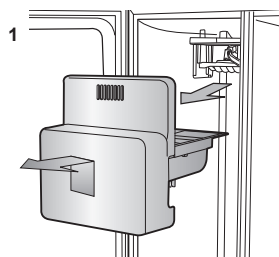

Мұз дайындау құралы

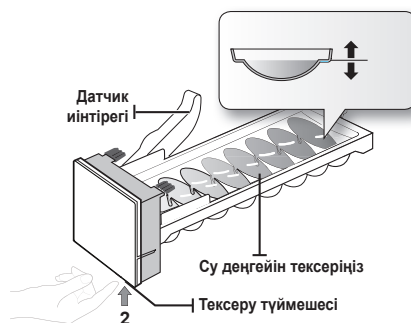

Samsung Side-By-Side ТОҢАЗЫТҚЫШЫН ПАЙДАЛАНУ.

ТОҢАЗЫТҚЫШТЫ ПАЙДАЛАНУ

БАСҚАРУ ПАНЕЛІН ҚОЛДАНУ. / САНДЫҚ ИНДИКАТОРЛАРДЫ ПАЙДАЛАНУ.

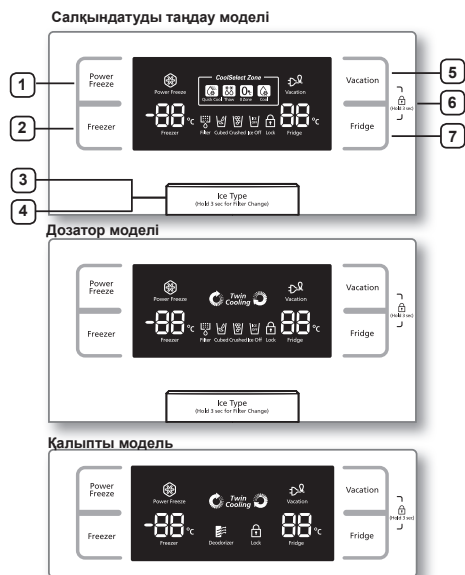

Ұзақ уақыт бойы пайдаланбасаңыз дисплей сөнiп қалады, бұл қалыпты жағдай.

<p>1 POWER FREEZE түймешесі (қатты мұздату)</p>	<p>Бұл түймешені басқанда мұздату камерасындағы азық-түліктерді мұздату үрдісі тездетіледі. Егер тез бұзылатын азық-түліктерді тез мұздату керек болса немесе мұздату камерасының температурасы күрт жоғарыласа (мысалы, камералардың есігі ұзақ уақыт бойы ашық қалса) бұл пайдалы болуы мүмкін.</p>
<p>2 FREEZER түймешесі (мұздату камерасы)</p>	<p>Мұздату камерасында қажетті температураға орнату үшін Freezer түймешесін басыңыз. Температураны -140C-тан -250C-қа дейінгі аралықта қоюға болады.</p>

<p>3 ICE TYPE түймешесі (мұз түрі)</p>	<p>Бұл түймешені текше мұз, уатылған мұз дайындау үшін және мұз дайындау үрдісін тоқтату үшін қолданыңыз.</p>
<p>4 FILTER CHANGE түймешесі (сүзгіні ауыстыру)</p>	<p>Су сүзгісін ауыстырғаннан кейін сүзгінің жұмыс уақытын көрсеткіш есептеуішiн алғашқы күйiне келтіру үшін бұл түймешені 3 секунд бойы басып тұрыңыз.</p>
<p>5 VACATION түймешесі (демалу)</p>	<p>Егер сіз демалысқа немесе ұзақ уақытқа іссапарға баратын болсаңыз және тоназытқышты пайдаланбайтын болсаңыз Vacation түймешесін басыңыз. Тоңазыту камерасын өшіру үшін Vacation түймешесін басқанда индикаторлар панелінің Vacation индикаторы жаңады. режимін таңдағанда тоңазыту камерасын азық-түліктерден босатыңыз, бірақ оның есігін ашық күйде қалдырмаңыз.</p>
<p>6 Балалардан бұғаттау қызметі</p>	<p>Vacation және Fridge түймешелерін 3 секунд бойы бірге бассаңыз, барлық түймешелер жұмыс істемей қалады. Сонымен қатар су жіберу жүйесінің иінтірегі мен мұз дайындау жүйесінің иінтірегі жұмыстарын тоқтатады. Бұл қызметті қайтару үшін балалардан бұғаттау қызметінің екі түймешесін қайтадан басыңыз.</p>
<p>7 FRIDGE түймешесі (тоңазыту камерасы)</p>	<p>Тоңазыту камерасын қажетті температура орнату үшін Fridge түймешесін басыңыз. Температураны 10C-тан 70C-қа дейін аралықта орнатуға болады.</p>

 **Қуат Мұздату функциясын пайдаланғанда, тоңазытқыштың қуат тұтынуы мүмкіндігі артады.**

Қажет болмаған кезде және мұздатқышқа бастапқы температура параметрін қайта қойғанда оны өшіруді ұмытпаңыз.

Егер көп тағамдарды мұздату керек болса, Қуат Мұздату функциясын кемінде 24 сағат бұрын іске қосыңыз.

ТЕМПЕРАТУРАНЫ РЕТТЕУ.

МҮЗДАТУ КАМЕРАСЫНДАҒЫ ТЕМПЕРАТУРАНЫ РЕТТЕУ.

Мұздату камерасындағы температурасы сіздің қажеттілігіңізге сәйкес -140С пен -250С арасында болуы мүмкін. Содан кейін температура индикаторын қажетті температура көрсетілгенше Freezer (мұздату камерасы) түймешесін басыңыз. Балмұздақ сияқты азық-түліктер -160С және одан да жоғарғы температурада еруі мүмкін екендігін біліп қойыңыз. Температура индикаторындағы температура бағамы -140С-тан -250С аралығында өзгеріп тұрады. Дисплейдегі температура бағамы -140С-қа жеткен соң, түймешені келесі басқаныңызда температура қайтадан -250С-ты көрсетеді. Жаңа температураны қойғаннан кейін 5 секундтан соң индикатор мұздату камерасының нақты температурасын көрсетеді. Алайда ол мұздату камерасындағы температура таңдалып алынған мәнге жетпейінше өзгеріп отырады.

ТОҢАЗЫТУ КАМЕРАСЫНДАҒЫ ТЕМПЕРАТУРАНЫ РЕТТЕУ.

Тоңазыту камерасындағы температура сіздің қажеттілігіңізге сәйкес 70С пен 10С шамасында болуы мүмкін. Содан кейін температура индикаторын қажетті температура көрсетілгенше Fridge (тоңазыту камерасы) түймешесін басыңыз. Температура индикаторындағы температура мәні мұздату камерасындағы өзгеруіне сәйкес ұдайы өзгеріп отырады. Қажетті температура қойылғанша Fridge түймешесін басыңыз. Бірнеше секундтан кейін тоңазыту камерасындағы температура жаңадан орнатылған температура бағытында өзгере бастайды. Бұл үрдіс температураның сандық индикаторынан көрінеді.

 Егер сіз тоңазытқыштың есігін жиі ашсаңыз немесе оған көп мөлшерде азық-түлік қойсаңыз, онда мұздату немесе тоңазыту камераларындағы температура көтерілуі мүмкін. Ондай кезде сандық индикатордағы көрсеткіштер жыпылықтай бастайды. Тоңазыту және мұздату камераларындағы температура қойылған қалыпты мәнге жеткен кезде сандық индикаторлар жыпылықтауын тоқтатады. Егер индикатордың жыпылықтауы тоқтамаса, онда сізге тоңазытқыш басқару жүйесін «түсіру» қызметін орындау қажет болады. Тоңазытқыштың желі шнурының айырын розеткадан ажыратып, 10 минут күтіңіз, содан кейін айырды қайтадан розеткаға сұғыңыз. Дайындалған өнімді тоңазытқышқа салмас бұрын оның толық суығандығына көз жеткізіңіз.

МҮЗ ЖӘНЕ СУЫҚ СУ ДАЙЫНДАУ ЖҮЙЕСІН ҚОЛДАНУ.

Ice type (мұз түрі) түймешесін басып қажетті мұз түрін таңдаңыз.

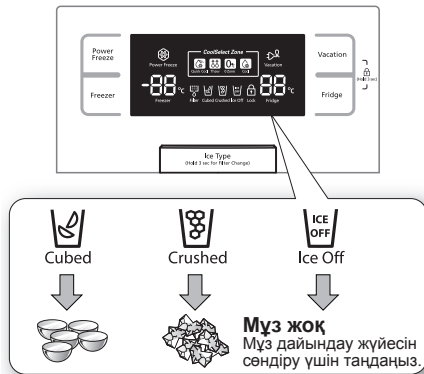

 Мұз текше түрінде дайындалады. Мұз түрін таңдау барысында мұз дайындайтын «Crushed» (уатылған) құралы мұз текшелерін уатылған мұзға айналдырады.

Мұз дайындау жүйесі.

Стақанды мұз дайындау жүйесі тесігінің астына қойыңыз да стақанмен абайлап мұз беру жүйесінің иінтірегіне басыңыз.

Стақанды мұз шашылмас үшін мұз дайындау жүйесі тесігінің астына туралап қойыңыз.

Су жіберу жүйесі.

Стақанды су жіберу жүйесі тесігінің астына қойыңыз және стақанмен абайлап су жіберу иінтірегіне басыңыз. Су стақанның маңайына төгілмес үшін стақанды су жіберу жүйесі тесігінің астына туралап қойыңыз.



• Саусақтарыңызды, қолыңызды немесе басқа да бір заттарды мұз жіберу жүйесінің науасына немесе мұзға арналған ыдысқа салмаңыз.

- Ол жарақаттандыруы мүмкін немесе тоңазытқыштың бұзылуына әкеліп соғуы мүмкін.
- Саусақтарыңызды немесе басқа да бір заттарды мұз және су жіберу жүйесінің тесігіне ешқашан тықпаңыз.
- Ол жарақат алуға әкеліп соғуы мүмкін.
- Тоңазытқыштың өз жиынтығына кіретін мұз дайындауға арналған құралды ғана қолданыңыз.
- Бұл тоңазытқышты су құбырына тек білікті маман ғана жалғауы тиіс және ол тек ауыз суы құбырына жалғануы тиіс.
- Мұз дайындау құралы дұрыс жұмыс істеуі үшін су қысымы 138~862 кПа шамасында болуы қажет.



• Егер сіз демалысқа немесе ұзақ іссапарға жүретін болсаңыз және сіз су және мұз дайындау жүйелерін қолданбайтын болсаңыз су жіберу вентилін жауып қойыңыз.

- Әйтпесе сіз болмаған кезде су ағуы мүмкін.
- Тоңазытқыштың ішін құрғата сүртіп алыңыз да оның есігін ашық қалдырыңыз.
- Әйтпесе тоңазытқыштың ішінде жағымсыз иіс, сүңгі пайда болуы мүмкін.

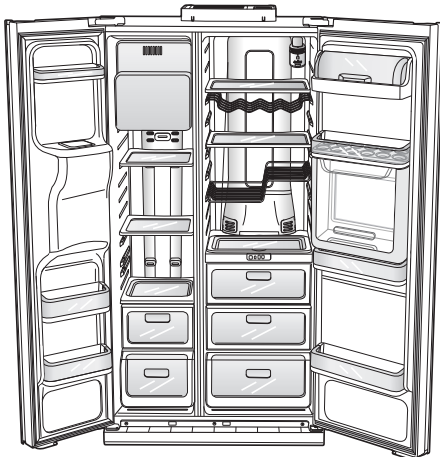

Орынды көбейту үшін мұздатқыштың жоғары тартпасын алып қоюға болады, себеб ол жылу және механикалық сипаттамаға әсер етпейді. Мұздатылған тағамдар сақтау бөлімінің сипаттамадағы сақтау көлемі осы алынған тартпалармен есептеледі.

24_ тоңазытқышын пайдалану

COOL SELECT ZONEСБ БӨЛІМІН ПАЙДАЛАНУ (БАРЛЫҚ ҮЛГІЛЕРДЕ ЖОҚ).



Quick Cool (Тез суыту)

- Сіз Cool Select Zonecб бөлімінде Quick Cool режимін пайдалана аласыз.
- Quick Cool режимі 1-3 банка сусынды 60 минуттың ішінде суытуға мүмкіндік береді.
- Бұл режимді сөндіру үшін «Quick Cool» түймешесін басыңыз. Cool Select Zonecб бөлімі алғашқы температурасына қайтып оралады.
- «Quick Cool» режимінің жұмысы аяқталғаннан кейін бөлім «Cool» (суыту) режиміне ауысады.



«Quick Cool» (Тез суыту) режимін пайдалану үшін Cool Select Zonecб бөлімінде сақталған азық- түліктерді алып тастаңыз.



Thaw (еріту)

- Етті еріту барысында оның сөлінің ағып кетуі еттің сапасын төмендетеді.
- Thaw (еріту) режимін таңдағаннан кейін Cool Select Zonecб бөліміндегі жылы және суық ауа кезек- кезек беріледі.
- Еттің салмағына қарай түймешені қайта-қайта баса отырып еріту уақытын 4 сағат, 6 сағат, 10 сағат және 12 сағатқа қоюға болады.
- Thaw режимінің жұмысы аяқталғаннан кейін Cool Select Zonecб бөлімі «0 Zone» (балғындықты сақтау) режиміне ауысады.
- Thaw режимінің жұмысы аяқталғаннан кейін ет жартылай қатып тұрғандықтан, оның сөлі бөлінбейді, сондықтан оны дайындау барысында турау ыңғайлы.
- Бұл режимнің жұмысын тоқтату үшін Thaw түймешесінен басқа кез-келген түймешені басыңыз.
- Ет пен балықтың мөлшермен еритін уақыты келесі кестеде көрсетілген (берілгендер қалыңдығы 1 дюйм (2,5 см) тілімдерге арналған).

ЕРІТУ УАҚЫТЫ	САЛМАҒЫ
4 сағат	363 г.
6 сағат	590 г.
10 сағат	771 г.
12 сағат	1000 г.



Ет пен балықтың мөлшері мен қалыңдығына қарай еріту уақыты әрқалай болуы мүмкін. Жоғарыдағы кестеде көрсетілген салмақ мәндері Cool Select Zonecб бөліміндегі азық- түліктердің жиынтық салмағына кіреді. Мысалы, 400 г. Мұздатылған ет немесе тауық етін еріту үшін кететін толық уақыт 10 сағатты құрайды.



Thaw режимін пайдалану кезінде Cool Select Zoned бөлімінен ерітуге қажет емес азық-түліктердің барлығын алып тастау керек.

0 Zone (0°C) (бастапқы күйін сақтау) 0°C

- 0 Zone (0°C) режимін жұмыс қосқанда Cool Select Zoned бөліміндегі температура тоңазыту камерасында орнатылған температураға қарамастан 00C болады.
- 0 Zone (0°C) режимі ет пен балықтың балғындығын ұзақ уақытқа дейін сақтауға көмектеседі.

Cool (суыту)

- Cool режимін қосқанда бөлімнің температурасы тоңазыту камерасының температурасымен бірдей болады. Сандық индикатор панелі тоңазытқыш индикаторының ортақ панелі
- Cool Select Zoned бөлімі тоңазытқышта азық-түлік сақтайтын орынды қамтамасыз етеді.



Сусынның түріне қарай оны суыту уақыты әртүрлі болуы мүмкін.

МҰЗДАТУ КАМЕРАСЫНЫҢ ЖАБДЫҚТАРЫН ШЕШІП АЛУ.

Мұздату камерасының ішкі жабдықтарын тазалау мен оны қайта орнына қою өте оңай.

1. Шыны сөрені алу үшін оны өзіңізге қарай тірелгенше тартыңыз. Одан кейін оны ақырын көтеріңкіреп суырып алыңыз.

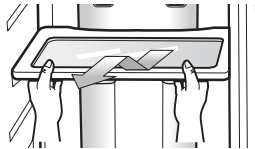

2. Есік қуысын екі қолыңызбен ұстап тұрып, оны жоғарыға абайлап көтеріп ақырын шығарып алыңыз.

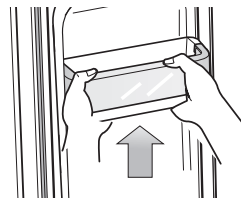

3. Жылжымалы пластик сөрені өзіңізге қарай тартып, ақырын ғана көтеріп суырып алыңыз.

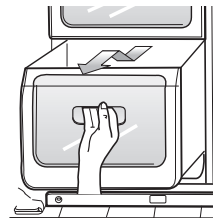

4. Мұз контейнерін жоғарыға көтеріңкіреп және сыртқа қарай тартып шығарып алыңыз.

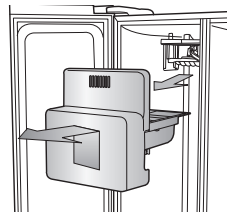

Қақпақты шешіп алуға қатты күш салмаңыз. Қақпақ сынып қалуы және жарақаттандыруы мүмкін.

ТОҢАЗЫТУ КАМЕРАСЫНЫҢ ЖАБДЫҚТАРЫН ШЕІП АЛУ.

1. Ағып кетуден сақтайтын қатты шыныдан жасалған сөрені өзіңізге қарай тірелгенше тартыңыз. Содан кейін оны жоғарыға ақырын көтеріп суырып алыңыз.

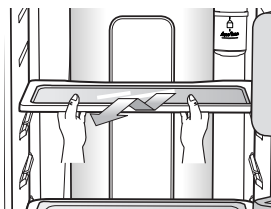

2. Жеміс-жидектер мен көкөністерге арналған жылжымалы сөрені суырып алу үшін жеміс-жидектер мен құрғақ азық-түліктерге арналған жәшікті қақпағының ішкі оң және сол жағындағы қуысқа қолыңызды тығып, суырып алыңыз және қақпағын өзіңізге тартып шешіп алыңыз. Жәшікті бір қолыңызбен ұстап тұрып оны алдыға тарта отырып ақырын көтеріңіз, сосын тоңазытқыштан жәшікті суырып алыңыз.

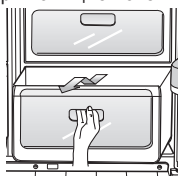

3. Есіктің қуысын шешіп алу үшін оны екі қолыңызбен ұстап ақырын жоғары көтеріңіз.

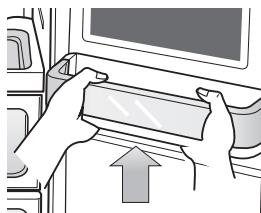

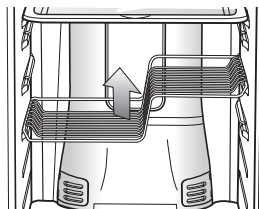

4. Z-тәріздес сөре тоңазытқыш корпусының қабырғасына орнатылған. Бұл шарапқа арналған сөрені ақырын көтеріп, одан кейін сөренің өзін фиксатордан ақырын суырып алыңыз.

 Z-тәріздес сөрені орнына қайта орнатқан кезде оның астын үстіне қараптпас үшін немесе сол жағы мен оң жағын ауыстырып алмас үшін абай болыңыз.





26_ тоңазытқышын пайдалану

 Мұздату және тоңазыту камераларының жабдықтарын шешіп алу кезінде азық-түліктермен араласып кетпеуін қадағалаңыз. Ондайда кедергі болмайтындай жағдай жасаңыз, мүмкін болғанда қауіпті жағдайдың алдын алу үшін тоңазытқыштағы барлық азық-түлікті басқа жерге қойыңыз.

 Электр энергиясын тұтынуды оңтайлы ету үшін сөрелерді, жәшіктерді және себеттерді 24 беттегі суретте көрсетілгендей бастапқы орындарында қалдырыңыз.

ТОҢАЗЫТҚЫШТЫ ТАЗАЛАУ.

 Бензол, сұйылтқыш немесе Clogox, ЕСКЕРТУ хлоридті пайдаланып тазаламаңыз. Себебі бұндай заттар құрылғының беткі қаптамасын бүлдіруі және өрт шығаруы мүмкін.

 Тоңазытқыштың желі шнурының айыры САҚТАНДЫРУ розеткаға қосылып тұрған кезде оған су шашып тазаламаңыз. Сізді тоқ соғуы мүмкін. Тазалау кезінде тұтану қаупін тудыратын бензолды, еріткіштерді немесе автокөліктерді тазалауға арналған құралдарды пайдаланбаңыз.

ЖАРЫҚТАНДЫРҒЫШ ШАМДАРДЫ АУЫСТЫРУ.

 Жарықдиодты шамын ауыстыру үшін қызмет көрсету инженеріне хабарласыңыз.

СУ СҮЗГІСІН АУЫСТЫРУ.



Су құбырларының бұзылу қауіпінің алдын алу үшін SAMSUNG тоңазытқыштарында әдепкі сүзгілерді ҚОЛДАНБАҢЫЗ. SAMSUNG САУДА БЕЛГІСІ БАР СУ СҮЗГІЛЕРДІ ПАЙДАЛАНЫҢЫЗ. Алайда SAMSUNG заңды түрде кез келген бұзылулар үшін жауапты болмайды, соның ішінде әдепкі сүзгілерді пайдалану нәтижесінде су төгілу кесірінен не басқа жағдайлар кесірінен, бұйымдарға зақым келтіру. SAMSUNG тоңазытқыштары ТЕК SAMSUNG су сүзгілерімен істей алатындай болып жасалған.

«Filter Change» (сүзгіні ауыстыру) индикаторы сізге су сүзгісінің картриджін ауыстыратын уақыт жеткендігін білдіреді.

Сүзгіштің индикатор шамы қызылға боялғанда сүзгішті ауыстыру керек.

Сізге жаңа сүзгі сатып алуға уақыт беру үшін индикатор сүзгінің қызмет ету мерзімі аяқталуға тақаған уақытта жанады.

Сүзгіні уақытылы ауыстыру сіздің тоңазытқышыңызда әрқашан таза судың болуын қамтамасыз етеді.



1. Қораптан су сүзгісін алып шығыңыз және оған суретте көрсетілгендей ауыстыру мерзімін белгілеу үшін жабысқақ затбелгіні жапсырыңыз.
2. Сүзгіні орнатқаннан кейін алты ай өткен мерзімі жазылған затбелгіні сүзгіге жапсырып қойыңыз. Мысалы, сіз сүзгіні наурыз айында орнатсаңыз, онда сүзгіні қыркүйек айында ауыстыру қажет екендігін есіңізге түсіретін «SEP» (қыркүйек) деп жазылған затбелгіні жапсырыңыз. Сүзгінің қалыпты қызмет ету мерзімі шамамен 6 айды құрайды.
3. Содан кейін сүзгі тұтқасына бекітілген қақпақты сағат тіліне қарсы бұрай отырып шешіп алыңыз.
4. Жаңа сүзгіден қорғаныс қалпағын шешіп алыңыз, содан кейін ескі сүзгіні шешіңіз.
5. Жаңа сүзгіні дұрыс бағыттап, сүзгіге арналған бөлікке орнатыңыз. Қаптамадағы белгі сүзгінің жабық күйіндегі белгімен сәйкес келуі үшін және сүзгі дұрыс бекітілуі үшін су сүзгісін сағат тілі бойымен 900С-қа дейін ақырын бұраңыз. Белгі «жабық» деген белгімен сәйкес келгендігіне көз жеткізіңіз. Тым қатты тартпаңыз.

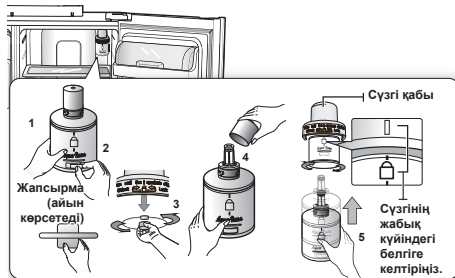

6. Сүзгіні ауыстырып болғаннан кейін, сүзгіні ауыстыру индикаторын Ice Type (мұз түрі) түймешесін 3 минуттай басып тұрып бастапқы қалпына келтіріңіз.
7. Соңында су жіберу жүйесінің иінтірегін басып 1 литрдей суды ағызыңыз да төгіп тастаңыз. Ауыз суын пайдаланбас бұрын, су жіберу жүйесінен таза су ағып тұрғандығына көз жеткізіңіз.

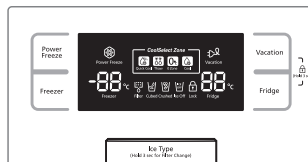

Сіз жаңа су сүзгісін орнатқаннан кейін су жіберу жүйесінен біраз уақытқа дейін су ағып тұруы мүмкін. Ол құбырда ауа қалған кезде болады. Ол жүйенің жұмыс істеуіне ешқандай кедергі келтірмейді.

Жаңа су сүзгілеріне тапсырыс беру.

Су сүзгісінің картриджіне тапсырыс беру үшін Samsung компаниясының авторизацияланған қызмет көрсету орталығына хабарласыңыз.

ТОҢАЗЫТҚЫШ ЕСІКТЕРІН ПАЙДАЛАНУ

Тоңазытқыштың есіктері ашылып-жабылудың арнайы құрылғысымен жабдықталған, осыған орай оның есіктері тығыз және тесіксіз жабылады.

Есіктерді ашу кезінде ол қажетті бұрышқа дейін ашылғанда және «фиксатор» іске қосылғанда ғана ашық күйде қалады. Егер есік кішкене ғана ашылып, фиксаторға жетпей тұрса, онда ол автоматты түрде жабылады.

тоңазытқышын пайдалану _27

ҚИЫНДЫҚТАРДЫ ЖОЮ

ҚИЫНДЫҚ	ШЕШІМІ
Тоңазытқыш мүлдем істемейді немесе азық- түлікті нашар суытады.	<ul style="list-style-type: none"> Желі шнурының айыры розеткаға дұрыс сұғылғандығын тексеріңіз. Температураны қою түймешесінің көмегімен дисплей панелінде дұрыс температура қойылды ма? Барынша төмен температураға қоюға тырысыңыз. Тоңазытқышқа күн сәулесі тікелей түспей ме және жанында жылу көздері жоқ па? Тоңазытқыштың артқы жағы ауа алмасуына кедергі келтіретіндей қабырғаға тым тақап қойылған жоқ па?
Тоңазыту камерасындағы азық- түліктер үсіп кетті.	<ul style="list-style-type: none"> Температураны қою түймешесінің көмегімен дисплей панелінде дұрыс температура қойылды ма? Барынша жоғары температураға қоюға тырысыңыз. Белменің температурасы тым төмен емес пе? Сіз тоңазыту камерасының ең суық бөлігіне сулы азық-түліктер қойған жоқсыз ба? Бұл азық-түліктерді Cool Select Zone сөз бөлімінен тоңазыту камерасының негізгі бөлігіне ауыстырып көріңіз.
Ерекше шуыл мен дыбыстар естіледі.	<ul style="list-style-type: none"> Тоңазытқыштың түзетілгендігін және мықты еденге қойылғандығын тексеріңіз. Тоңазытқыштың артқы жағы ауа алмасуына кедергі келтіретіндей қабырғаға тым тақап қойылған жоқ па? Сіз қандай да бір затты тоңазытқыштың артына немесе астына түсіріп алдыңыз ба? Тоңазытқыштың ішінен «шартылдаған» дыбыс естілуі мүмкін, ол қалыпты жағдай. Бұл дыбыс тоңазытқыштың ішіндегі әртүрлі жабдығының температурасының өзгеруіне байланысты ұлғайып немесе сығылуына байланысты шығады.
Тоңазытқыштың алдыңғы бұрыштары мен жандары ысып кетеді; ол жерде су тамшылары пайда болады.	<ul style="list-style-type: none"> Бұл жерлердің аздап қызуы қалыпты жағдай болып табылады, себебі тоңазытқыштың алдыңғы бұрыштарында қызып ылғалдың тамшыға айналуының алдын алатын түтіктер орнатылған. Тоңазыту камерасының есігі ашық қалған жоқ па? Су тамшылары тоңазытқыштың есігі ұзақ ашық тұрған жағдайда булануы мүмкін.
Мұз дайындау жүйесінен мұз шықпайды.	<ul style="list-style-type: none"> Тоңазытқышты қосқаннан кейін мұз дайын болу үшін 12 сағат өтті ме? Тоңазытқыш су құбырына қосылған ба және су тегегіш вентиль ашылған ба? Автоматты түрде мұз дайындау жүйесін сөндіріп тастаған жоқсыз ба? Ice Type түймешесінің көмегімен Cubed (текше) немесе Crushed (уатылған) мұз түріне қойылған ба? Қатып қалған мұз мұз сақтау контейнерін бұғаттап тастаған жоқ па? Мұздату камерасында тым жоғары температура қойылмаған ба? Барынша төмен температураға қоюға тырысыңыз.
Тоңазытқыштың ішіндегі сұйықтықтың бүлкілдеуі.	<ul style="list-style-type: none"> Бұл қалыпты жағдай. Ол тоңазытқыш ішіндегі алмасу кезінде хладагенттен туындайды.
Тоңазытқыштың ішінен жағымсыз иіс шығады	<ul style="list-style-type: none"> Қандай да бір азық-түлігіңіз бұзылып кеткен жоқ па? Иісі шығатын азық-түлікті мықтап ораңыз (мысалы, балықты). Тоңазытқышты ұдайы тазалап тұрыңыз және кез-келген бұзылған азық-түлікті немесе уақыты өткен азық-түліктерді лақтырып тастаңыз.
Мұздату камерасының қабырғасы қырауланып қалады.	<ul style="list-style-type: none"> Ауа шығатын тесік бір нәрсемен жабылып қалмаған ба? Ауа дұрыс алмасуы үшін кедергі болып тұрған заттарды алып тастаңыз. Ауаның тиімді алмасуын қамтамасыз ету үшін азық-түліктер арасынан орын қалдырыңыз. Мұздату камерасының есігі дұрыс жабылған ба?
Құрылған су жіберу жүйесінен су келмейді.	<ul style="list-style-type: none"> Су жіберетін вентиль жабық тұрған жоқ па және су жіберу түтігі суырылып қалмаған ба? Су жіберу түтігі қысылып немесе майысып қалмаған ба? Түтік қысылмағандығына және су ағысына еш нәрсе кедергі келтірмейтіндігіне көз жеткізіңіз. Тоңазыту камерасындағы төмен температурадан суық су сақтайтын ыдыстағы су қатып қалмаған ба? Басқару панеліндегі түймеше арқылы барынша жоғары температура қойып көріңіз.

memo

Қоршаған орта температурасына шектеу

Бұл тоңазытқыш/мұздату камерасы зауыттық кестесінде көрсетілген оның температуралық класына сәйкес келетін қоршаған орта температурасында жұмыс істеуге арналған.

Санаты	Белгісі	Қоршаған орта температурасының мәндері (°C)	
		IEC 62552 (ISO 15502)	ISO 8561
Көбейтілген температура	SN	+10 бастап +32 дейін	+10 бастап +32 дейін
Температура	N	+16 бастап +32 дейін	+16 бастап +32 дейін
Субтропикалық	ST	+16 бастап +38 дейін	+18 бастап +38 дейін
Тропикалық	T	+16 бастап +43 дейін	+18 бастап +43 дейін



Тоңазытқыштың ішкі температурасына тоңазытқыштың/мұздату камерасының орналасқан жері, қоршаған орта температурасы және тоңазытқыш есігін ашу жиілігі сияқты факторлар әсер етуі мүмкін. Бұл факторлардың әсерінің орнын толтыру үшін қажетті температураны белгілеп қойыңыз.

Құрылғыны қоқысқа дұрыс тастау

(Қоқысқа тасталатын электр және электроника құрылғысы)

(Жеке қоқысқа тастау жүйесін пайдаланатын елдерге қатысты)

Kazakhstan



Өнімдегі, оның керек-жарақтарындағы немесе ілеспе кітапшасындағы белгі, осы өнім мен оның электроникалық керек-жарақтарын (мысалы, зарядтағыш құралы, құлаққабы, USB сымы), қолданыс мерзімі аяқталғаннан кейін басқа тұрмыстық қалдықтармен бірге тастамау керек дегенді білдіреді. Қалдық дұрыс тасталмаған жағдайда қоршаған орта немесе адамдардың денсаулығына келетін зиянның алдын алуға және материалдық ресурстарды қайтадан қажетке жаратуға өз үлесіңізді қосу үшін бұндай заттарды басқа қоқыс түрлерінен бөлектеп, қалдық өнімдерді қайта өңдеуден өткізетін жерге апарып тапсырыңыз.

Тұрмыстық құрылғыны қолданушылар, осы заттарды қоршаған ортаға залалсыз түрде қайта өңдеуден өткізу үшін осы құрылғыны қайда апарып тапсыру, қалай тапсыру туралы егжей-тегжейлі ақпаратты, осы өнімді сатып алған бөлшек сауда орталығына немесе жергілікті мекемеге хабарласып алуына болады.

Коммерциялық мақсатта қолданушылар, өз жабдықтаушыларына хабарласып, сатып алу келісім-шартының талаптарымен танысуы керек. Осы өнім мен оның электроникалық керек-жарақтарын басқа да коммерциялық өнімдердің қалдықтарымен араластырып тастауға болмайды.

SAMSUNG

SAMSUNG WORLD WIDE байланыс орталығына хабарласыңыз
Samsung өнімдеріне қатысты сұрақтарыңыз немесе айтатын пікіріңіз бар болса,
SAMSUNG тұтынушыларға қолдау көрсету орталығына хабарласыңыз.

36 Al-Farabi ave. «Almaty Financial District building», Block B
8-10-800-500-55-500(GSM: 7799, VIP care 7700)
www.samsung.com/support



Sovutgich foydalanuvchi qo'llanmasi

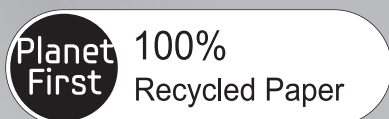

Ushbu qo'llanma 100 foiz qayta ishlangan qog'ozdan tayyorlangan.

O'zbekcha

ajoyib imkoniyatlar

Samsung kompaniyasi sovutgichini xarid qilganligingiz uchun rahmat.

Avtonom qurilma



texnika xavfsizligi bo'yicha ma'lumotlar

TEXNIKA XAVFSIZLIGI BO'YICHA MA'LUMOTLAR



- Sovutgichdan foydalanishdan avval ushbu qo'llanmani diqqat bilan o'qib chiqing va keyinchalik foydalanish uchun saqlab qo'ying.



- Bu yerda bayon qilingan foydalanish bo'yicha ko'rsatmalar turli modellarga taalluqli bo'lganligi uchun sovgichingizning xususiyatlari ushbu qo'llanmada keltirilgan xususiyatlardan bir oz farq qilishi mumkin.
- Ushbu muzlatgichdan faqat ushbu qo'llanmada bayon qilingan maqsadlarda foydalaning.

Bu muzlatgich jismoniy yoki aqliy qobiliyati cheklangan yoki bilimi va tajribasi yetarli bo'lmagan shaxslar (jumladan, bolalar) foydalanishiga mo'ljallanmagan, ular nazorat ostida bo'lgan yoki xavfsizligi uchun javobgar shaxs ularga ushbu muzlatgichdan foydalanish to'g'risida ko'rsatmalar

bergan hollar bundan mustasno.

- Agar ularga ushbu qurilmadan xavfsiz foydalanish to'g'risida ko'rsatmalar berilgan bo'lsa va ular mavjud xatarlarni tushunsa, bu qurilmadan 8 yoki undan kattaroq yoshdagi bolalar, jismoniy yoki aqliy qobiliyati cheklangan yoki bilimi va tajribasi yetarli bo'lmagan shaxslar foydalanishlari mumkin. Bolalarga qurilma bilan o'ynash taqiqlanadi. Tozalash va texnik xizmat ko'rsatishni bolalar nazoratsiz amalga oshirmasligi kerak.

FOYDALANILGAN DIQQATNI QARATUVCHI/ OGOHLANTIRUVCHI BELGILAR









O'lim va og'ir jarohatlanish xavfi mavjudligini ko'rsatadi.



Shaxsiy jarohatlanish yoki moddiy shikastlash xavfi borligini ko'rsatadi.

FOYDALANILGAN BOSHQA BELGILAR

	QILMASLIGINGIZ kerak bo'lgan narsalarni bildiradi.
	BO'LAKLAMASLIGINGIZ kerak bo'lgan narsalarni bildiradi.
	TEGMASLIGINGIZ kerak bo'lgan narsalarni bildiradi.
	Amal qilishingiz kerak bo'lgan narsalarni bildiradi.
	Vilkani rozetkadan uzishingiz kerakligini ko'rsatadi.
	Elektr toki urishi oldini olish uchun yerga ulash kerakligini ifodalaydi.
	Ushbu belgi xizmat ko'ratuvchi mutaxassis tomonidan xizmat ko'rsatilishi tavsiya qilinishini bildiradi.

Ushbu ogohlantiruvchi belgilar Sizni va boshqalarning shikastlanishlarini oldini olish uchun bu yerga joylashtirilgan.

Iltimos, ularga qat'iy amal qiling. Ushbu bo'limni o'qib chiqqandan keyin sizga keyinchalik kerak bo'lishi mumkin bo'lgan ma'lumotlarni qidirish uchun uni ishonchli joyda saqlang.

- Sovutgich foydalanishdan avval ushbu qo'llanmaga muvofiq tarzda to'g'ri o'rnatilishi va joylashtirilishi kerak.

- Ushbu mashinadan faqat ushbu qo'llanmada bayon qilingan maqsadlardagina foydalaning.
- Biz ushbu sovutgichga ko'rsatiladigan har qanday texnik xizmatning malakali shaxs tomonidan bajarilishini qat'y ravishda tavsiya qilamiz.
- Sovutish vositasi sifatida R-600a yoki R-134a dan foydalanilishi mumkin. Ushbu sovutgichda qaysi sovutish vositasidan foydalanilganligini ko'rish uchun sovutgichning orqa panelidagi kompressor yoriq'iga yoki mizlatgichning ichki qismida joylashgan texnik xususiyatlari ko'rsatilgan yoriqqa qarang.



- R-600a sovutish moddasi atrof muhit xavfsizligiga zarar yetkazmaydigan tabiiy gazdir, lekin u – yonuvchan. Sovutgich bir joydan ikkinchi joyga tashilayotganda va o'rnatilayotganda sovutish tizimining hech qayeri shikastlanmasligini ta'minlash uchun ehtiyot choralari ko'rilishi lozim.
- Naychalardan chiqayotgan sovutish moddasi yonib ketishi yoki ko'zni jarohatlashi mumkin. Agar suyuqlik oqayotganini ko'rib qolsangiz, olovdan saqlaning yoki

texnika xavfsizligi bo'yicha ma'lumotlar _03

yonishi mumkin bo'lgan narsalarni chetga oling va Sovutgich turgan xonani bir necha daqiqa shamollating.



OGOHLANTIRISH

- Muzlatuvchi zanjirda oqib chiqishlar sodir bo'lgan hollarda yonuvchan gaz-havo aralashmasining hosil bo'lishini oldini olish uchun jihoz joylashtirilishi mumkin bo'lgan xonaning o'lchamlari foydalanilgan sovutish vositasi miqdoriga bog'liq holda aniqlanadi.
- Hech qachon shikastlanish alomatlari ko'rinib turgan jihozni ishgah tushirmang. Agar shubhangiz bo'lsa, dilerga murojaat qiling.
- Jihozga quyilgan har 8 gramm R-600a sovutish moddasi uchun xonada 1 m³ o'lchamdagi joy bo'lishi kerak.
- Jihozingizdagi sovutish vositasi miqdori uning ichidagi identifikatsiya yorig'ida ko'rsatilgan.
- Iltimos, uchbu sovutgichning qadoqlashlash materiallarini atrof-muhitga zarar yetkazmaydigan tarzda chiqitga chiqaring.
- Bu Sovutgich jismoniy yoki aqliy qobiliyatlari cheklangan yoki bilimi va tajribasi yetarli

04_ texnika xavfsizligi bo'yicha ma'lumotlar

- bo'lmagan shaxslar (jumladan bolalar) tomonidan foydalanilishi uchun mo'ljallanmagan, ular nazorat ostida bo'lgan yoki ularning xavfsizligi uchun javobgar shaxs tomonidan ularga ushbu Sovutgichdan foydalanish to'g'risida ko'rsatmalar berilgan hollar bundan mustasno.
- Bolalar jihoz bilan o'ynamasligini ta'minlash uchun nazorat ostida bo'lishi lozim.

CE Eslatmasi

Ushbu sovutgichning Quyi kuchlanishli jihoz bo'yicha Direktiva (2006/95/EC), Elektrpmagnit muvofiqlik bo'yicha Direktiva (2004/108/EC), RoHS Direktivasi (2011/65/EU), 1060/2010-sonli Komissiya Reglamenti (Yel) va Yevropa Ittifoqining 643/2009-sonli Reglamenti tomonidan amalga oshirilayotgan Eko-Loyiha bo'yicha Direktivasiga (2009/125/EC) mos kelishi aniqlangan. (Faqat Yevropa mamlakatlarida sotiladigan mahsulotlar uchun)

QAT'IY OGOHLANTIRISH BELGILARI



OGOHLANTIRISH

- Sovutgichni nam yoki unga suv tegishi mumkin bo'lgan yerlarga o'rnatmang.

- Elektr qismlaridagi izolyatsiyaning shikastlanishi elektr toki urishi yoki yong'inga olib kelishi mumkin.
- Sovutgichni bevosita quyosh nuri tushadigan yerga joylashtirmang yoki pechka, xona isitgichlari yoki boshqa jihozlar issig'iga yaqin qo'ymang.
- Bir qancha jihozni bitta elektr quvvati tarmog'i rozetkalar uyasiga ulamang. Sovutgich har doim alohida elektr rozetkasiga ulangan turishi, undagi quvvat kuchlanishi pasport yozuvida qayd etilgan kuchlanishga mos kelishi kerak.
- Bu hol yaxshi ishlashni ta'minlaydi, shuningdek, qizib ketgan simlardan yong'in chiqishiga olib kelishi mumkin bo'lgan uy elektr simlariga oshiqcha yuk tushishi oldini oladi.
- Elektr manbaiga ulash shnuri vilkasining sovutgichning orqa paneli tomonidan qisib qolinmaganligi yoki shikastlanmaganligiga ishonch hosil qiling.
- Elektr manbaiga ulash shnurini bukman yoki uning ustiga og'ir buyumlarni qo'ymang.
- Bu yong'in chiqish xavfini tug'diradi.
- Agar elektr quvvati kabeli eskirib ketgan yoki shikastlangan bo'lsa, uni tuzattiring yoki ishlab chiqaruvchi va yoki uning xizmat ko'rsatuvchi xodimiga almashtirishni so'rab murojaat qiling.
- Butun uzunligi yoki uchlarida yoriqlar yoki ishqalanishdan hosil bo'lgan shikastlanishlar bo'lgan shnurdan foydalanmang.
- Agar elektr quvvati kabeli shikastlangan bo'lsa, ishlab chiqaruvchi va yoki xizmat ko'rsatuvchi xodimiga aytib, uni almashtiring.
- Sovutgichi ko'chirish vaqtida ag'darib yuborish yoki elektr manbaiga ulash shnurini shikastlashdan ehtiyot bo'ling.
- Vilkani ho'l qo'lingiz bilan rozetkaga tiqmang.
- Sovutgichni tozalanayotgan yoki ta'mirlanayotganda tokdan uzib qo'ying.
- Vilkani tozalayotganda ho'l yoki nam lattadan foydalanmang.
- Vilka tiqiladigan joy yuzasidan har qanday begona narsa yoki changni olib tashlang.
- Aks holda yong'in chiqish xavfi paydo bo'ladi.
- Agar Sovutgich elektr ta'minotidan uzilgan bo'lsa, uni qayta ulash uchun kamida o'n daqiqa kutishingiz kerak bo'ladi.
- Agar devorga o'rnatilgan rozetka

- liqillab qolgan bo'lsa, vilkani unga tiqmang.
- Elektr toki urishi yoki yong'in chiqish xavfi mavjud.
 - Sovutgich shunday joylashtirilishi kerakki, o'rnatgandan keyin vilkadan osongina foydalanish mumkin bo'lsin.
 -  • Sovutgich yerga ulangan bo'lishi kerak.
 - Sovutgichdan elektr tokining chiqib ketishi natijasida quvvatning har qamday chiqib ketishlari yoki elektr toki urishlarini oldini olish uchun Sovutgich yerga ulangan bo'lishi kerak.
 -  • Hech qachon ulash uchun yer o'rnida gaz quvuri, telefon liniyalari yoki boshqa potentsial yashin qaytargichlardan foydalanmang.
 - Yerga ulashdan noto'g'ri foydalanish tok urishiga sabab bo'lishi mumkin.
 - Sovutgichni o'z bilganingizcha qismlarga ajratmang yoki tuzatmang.
 - Bu yong'in chiqish, nosozliklar kelib chiqishi va/yoki shaxsiy jarohat xavfini tug'diradi.
 - Agar dori yoki tutun hidini sezib qolsangiz, zudlik bilan elektr quvvati vilkasini sug'irib oling va Samsung Electronics xizmati markaziga murojaat qiling.
 - Sovutgich korpusidagi shamollatish teshiklarini ochib qo'ying yoki montaj konstruksiyasi to'siqlarini olib tashlang.
 - Muzdan tushirish jarayonini tezlashtirish uchun ishlab chiqaruvchi tomonidan tavsiya qilinganlaridan boshqa mexanik qurilmalardan foydalanmang.
 - Muzlatish zanjirini shikastlamang.
 - Agar ishlab chiqaruvchi tavsiya qilgan bo'lmasa, muzlatkich/ muzxona ichiga elektr jihozlarini joylashtirmang yoki ulardan foydalanmang.
 - Jihozdan bolalar yoki nogiron kishilar nazoratsiz foydalanishi mumkin emas.
 - Bolalar jihoz bilan o'ynamasligini ta'minlash uchun nazorat ostida bo'lishi lozim.
 - Bolalarning Sovutgich eshigiga osilishlariga yo'l qo'ymang. Aks holda ular qattiq jarohat olishi mumkin.
 - Muzlatuvchi kamera ichki devorlariga yoki muzlatuvchi kameraga joylashtirilgan mahsulotlarga nam qo'llaringiz bilan tegmang.
 - Bu sovuq urishiga olib kelishi mumkin.

- Agar Sovutgichdan uzoq vaqt foydalanilmayotgan bo'lsa, uni tokdan uzib qo'ying.
- Sim qoplamasi shikastlanishi yong'inga sabab bo'lishi mumkin.
- Sovutgich ustiga narsalar qo'ymang.
- Eshikni ochganingizda narsalar tushib ketib, shaxsiy jarohat va/ yoki moddiy zarar yetkazishi mumkin.

EHTIYOT BO'LISH BELGILARI



- Ushbu Sovutgich faqat uy shaoitida oziq-ovqat mahsulotlarini saqlash uchungina mo'ljallangan.
- Ishlab chiqaruvchining saqlash vaqtlariga rioya qilinishi shart. Tegishli yo'riqnomalarga murojaat qilish
- Shisha idishlar tushib ketmasligi uchun tig'iz holda saqlanishi kerak.
- Muzlatkich bo'lmasiga gazlangan yoki vijillovchi ichimliklarni qo'ymang
- Shisha yoki shisha idishlarni muzlatkichga qo'ymang.
- Shisha ichidagi suyuqlik muzlaganda u chil-chil sinib, shaxsiy jarohat yetkazishi mumkin.
- Tez o't oladigan gazni Sovutgich yaqinida sepmang.
- Portlash yoki yong'in chiqish xavfi

- bor.
- Sovutgich ichi va tashqarisiga to'g'ridan-to'g'ri suv sepmang.
- Yong'in chiqish yoki tok urish xavfi bor.
- Sovutgichga bug'lanuvchi yoki o't oluvchi moddalarni qo'ymang.
- Benzol, suyultirgich, spirt, efir, suyultirilgan gaz va boshqa shunga o'xshash mahsulotlarni saqlash portlashga sabab bo'lishi mumkin.
- Agar uzoq vaqt ta'tilga chiqishni mo'ljallayotgan bo'lsangiz, sovutgichni bo'shatib, o'chirib qo'yishingiz kerak bo'ladi.
- Sovutgichda farmatsevtika mahsulotlari, ilmiy tadqiqot ashyolari yoki haroratga sezgir mahsulotlarni saqlamang.
- Qat'iy harorat nazoratini talab qiluvchi mahsulotlarni sovutgichga joylashtirmaslik kerak.
- Suv to'ldirilgan idishni Sovutgich ustiga qo'ymang.
- Suv to'kilib ketgan hollarda elektr toki urishi yoki yong'in chiqish xavfi mavjud.
- Shisha yuzasiga kuchli zarba bermang yoki ortiqcha kuch ishlatmang.
- Singan shisha odamga jarohat yetkazishi va/yoki moddiy shikastlarga olib kelishi mumkin.

texnika xavfsizligi bo'yicha ma'lumotlar _07

TOZALASH BO'YICHA EHTIYOT BO'LISH BELGILARI

- Hech qachon muzatgich teshigi yoki muz novi ichiga barmog'ingiz yoki boshqa narsalarni tiqmang.
- Bu shaxsiy jarohat va/yoki moddiy zarar yetkazilishiga olib kelishi mumkin.
- Vilka ni tozalayotganda ho'l yoki nam lattadan foydalanmang, vilka tiqiladigan joylardan har qanday begona narsa yoki changni olib tashlang.
- Aks holda yong'in chiqish xavfi paydo bo'ladi.
- Agar Sovutgich elektr ta'minotidan uzilgan bo'lsa, uni qayta ulash uchun kamida besh daqiqa kutishingiz kerak bo'ladi.

QAYTA FOYDALANISH UCHUN OGOHLANTIRISH BELGILARI

- Ushbu yoki boshqa sovutgichlarni qayta ishlashga topshirayotganda eshik/eshik zichlagichlari, zulfilarini kichik yoshdagi bolalar yoki jonivorlar ichiga qamalib qolmasligi uchun olib tashlang.
- Bolalar ichiga osongina kirib olmasligi uchun tokchalarini joyida qoldiring.
- R-600a yoki R-134a-dan sovutish moddasi sifatida

08_ texnika xavfsizligi bo'yicha ma'lumotlar

foydalaniladi. Ushbu sovutgichda qaysi sovutish moddasi ishlatilayotganini ko'rish uchun jihozning orqa tarafidagi kompressor yorlig'i yoki muzlatkich ichidagi passport yozuvlarini tekshirib ko'ring. Agar ushbu mahsulotda o't oluvchi gaz (R-600a sovutish moddasi) bo'lsa, uni xavfsiz qayta ishlashga topshirish masalasida mahalliy hokimiyat idorasiga murojaat qiling.

- Siklopentandan izolyatsiya qiluvchi gaz sifatida foydalaniladi. Izolyatsiya qiluvchi materialdagi gazlar maxsus qayta ishlash tartibini taqozo qiladi. Ushbu mahsulotni atrof muhitga zarar yetkazmaydigan tarzda qayta ishlashga topshirish uchun mahalliy hokimiyat idoralariga murojaat qiling. Qayta ishlashga topshirishdan oldin jihozlar orqa tarafidagi naychalardan birortasi ham shikastlanmasligini ta'minlang. Naychalar ochiq joyda shikastlanishi mumkin.



DIQQAT

- Agar elektr quvvati ta'minotida uzilish yuz bergan bo'lsa, elektr ta'minoti tarmog'ining mahalliy idorasiga qo'ng'iroq qilib, uzilish

qancha vaqt davom etishi mumkinligini so'rab biling. Bir yoki ikki soat ichida bartaraf etiladigan uzilishlar sovutgichdagi harorat ko'rsatkichlariga ta'sir qilmaydi.

Lekin elektr quvvati yo'q payti eshik ochilib-yopilishlarini kamaytirishingiz kerak bo'ladi.

Ammo elektr quvvati uzilishi 24 soatdan ko'p davom etadigan bo'lsa, barcha muzlatilgan oziq-ovqat mahsulotlarini chiqarib oling. Bolalar ichida qamalib qolishi oldini olish uchun qulf va kaliti bor eshik va qopqoqlarning kalitini sovutish jihozlarining shundoq yaqinida emas, bolalar qo'li yetmaydigan joyda saqlang.

TO'G'RI FOYDALANISH UCHUN QO'SHIMCHA MASLAHATLAR



- Jihoz o'rnatilgandan so'ng 2 soat ishlamay turishi kerak.
- Mahsulot yaxshi ishlashi uchun
 - Oziq-ovqat mahsulotlarini jihozning orqa tarafidagi havo teshiklariga yaqin qo'ymang, chunki bu muzlatkich bo'lmasida havo bemalol aylanishiga to'sqinlik qilishi mumkin.
 - Oziq-ovqat mahsulotlarini

muzlatish bo'lmasiga qo'yishdan oldin yaxshilab o'rang yoki havo kirmaydigan idishlarga soling

- Hech qachon yangi ovqatni muzlatish uchun muzlatilgan ovqat oldiga qo'ymang.
- Muzlatkich bo'lmasiga gazlangan yoki vijillovchi ichimliklarni qo'ymang
- Iltimos, muzlatilgan mahsulotlarning eng ko'p saqlash vaqtlari va yaroqlilik muddatlariga amal qiling.
- Agar uch haftadan kamroq muddatga biror joyga ketadigan bo'lsangiz, sovutgichni elektr manbasidan uzib qo'yish hojati yo'q. Lekin uch hafta yoki undan ko'proq muddatga ketadigan bo'lsangiz, barcha oziq-ovqat mahsulotlarini olib qo'ying. Sovutgichni elektr manbasidan uzib qo'yib tozalang, yuving va quriting.
- Bir yoki ikki soat ichida bartaraf etiladigan uzilishlar sovutgichdagi harorat ko'rsatkichlariga ta'sir qilmaydi. Lekin elektr quvvati yo'q payti eshik ochilib-yopilishlarini kamaytirishingiz kerak bo'ladi. Ammo elektr quvvati uzilishi 24 soatdan ko'p davom etadigan bo'lsa, barcha muzlatilgan oziq-ovqat mahsulotlarini chiqarib oling.

texnika xavfsizligi bo'yicha ma'lumotlar _09

- Agar Sovutgich bilan birga kalitlar ham berilsa, kalitlarni bolalarning qo'llari yetmaydigan va sovutgichga yaqin bo'lmagan joylarda saqlash kerak.
- Sovutgich harorati Sovutgich ishlashi mo'ljallangan haroratlar diapazoning quyi chegarasidan past bo'lgan joyga uzoq vaqt davomida qo'yilganda barqaror ishlamasligi (ichidagilarning muzdan tushib ketishi yoki muzlatilgan mahsulotlar bo'linmasidagi harorat juda iliq bo'lib qolishi) mumkin.
- Banan, qovun kabi past haroratlarda buzilishi oson bo'lgan oziq-ovqat mahsulotlarini sovutgichga joylashtirmang.
- Muz yaxshi hosil bo'lishi uchun uning idishini ishlab chiqaruvchi dastlab belgilab qo'ygan joyga qo'ying.
- Ushbu Sovutgich muzlashdan holi, bu ushbu qurilmani qo'lda muzdan tushirishning hojati yo'qligini, buning avtomatik ravishda bajarilishini bildiradi.
- Muzdan tushirish vaqtida haroratning ko'tarilishi ISO talablariga mos kelishi mumkin. Biroq siz sovutgichning muzdan tushishi vaqtida muzlatilgan oziq-ovqat mahsulotlari haroratining

ko'tarilishini oldini olmoqchi bo'lsangiz, muzlatilgan oziq-ovqat mahsulotlarini bir necha qavat gazeta kabi qog'ozga o'rang.

- Muzdan tushirish vaqtida muzlatilgan oziq-ovqat mahsulotlari haroratining har qanday ko'tarilishi ularning yaroqlilik muddatlarini qisqartirishi mumkin.

Energiyani tejash bo'yicha maslahatlar

- Sovutgichni yaxshi havo almashishiga ega bo'lgan salqin, quruq xonaga o'rnatib. Uning to'g'ridan-to'g'ri tushuvchi quyosh nurlari ta'siri ostida emaligiga ishonch hosil qiling va hech qachon issiqlik manbai (masalan, isitish radiatori) yaqiniga joylashtirmang.
- Sovutgich korpusidagi havo almashish tirgishlari yoki panjaralarini to'sib qo'ymang.
- Iliq oziq-ovqat mahsulotlarini sovutgichga joylashtirishdan avval sovutib.
- Sovutgichdagi muzlatilgan ovqatni eritishga qo'ying. So'ngra sovutgichdagi ovqatni sovutish uchun sovutilgan mahsulotlarning past haroratidan foydalanishingiz

- mumkin.
- Ovqatni qo'yayotgan yoki olayotganda jihoz eshigini uzoq vaqt ochib turmang. Eshik qancha kam vaqt ochilsa, muzxonada shuncha kam muz hosil bo'ladi.
 - Sovutgichning orqa tomonini muntazam tozalab turing. Chang elektr quvvati sarfini oshiradi.
 - Haroratni keragidan pastroqqa o'rnatmang.
 - Sovutgich tagi va orqa devoridan yetarli havo chiqib turishini ta'minlang. Havo almashish teshiklarini yopmang.
 - O'rnatishda o'ng, chap, orqa va yuqoridan bo'sh joy qoldiring. Bu quvvat iste'molini kamaytirish va elektr quvvatlar uchun sarflaydigan harajatlaringizni bir xil darajada saqlashingizga yordam beradi.

- Elektr quvvatdan samarali tarzda foydalanish uchun savatchalar, surilma qutilar, javonlar kabi barcha ichki moslamalarni ishlab chiqaruvchi tomonidan ta'minlangan o'rinda saqlang.

Bu qurilma uy sharoitida va

- do'konlardagi oshxona hududlari, ofislar va boshqa ish muhitlari;
- fermer xo'jaliklarida va mehmonxonalar, motellar va boshqa turar-joy muhitlaridagi mijozlar tomonidan;
- uxlash va nonushta turidagi muhitlarda;
- umumiy ovqatlanish va shunga o'xshash chakana savdo uchun qo'llanilmaydigan boshqa joylarda foydalanish uchun mo'ljallangan.

mundarija

IKKA TABAQALI ESHIGI BOR SOVUTGICHNI O'R NATISH	12
ESHIGI QO'SH TABAQALI SAMSUNG SOVUTGICHINI ISHLATISH	21
NOSOZLIKARNI BARTARAF QILISH	27

Ikka tabaqali eshigi bor sovutgichni o'rnatish

SOVUTGICHNI O'RNATISHGA TAYYORLASH

Samsung korporatsiyasining ikki tabaqali eshigi bor sovutgichini xarid qilganingiz bilan tabriklaymiz. Ushbu yangi jihozda taklif qilinyotgan ko'plab zamonaviy xususiyatlar va foydali jihatlaridan bahramand bo'lasiz, deb umid qilamiz.

Sovutgich uchun eng yaxshi joy tanlash

- Suv tarmog'iga yaqin joyni tanlang.
- Quyosh nuri to'g'ridan-to'g'ri tushmaydigan joyni tanlang.
- Tekis (yoki shunga yaqin) joyni tanlang.
- Sovutgich eshiklari bemalol ochilishi uchun joy yetarli bo'lgan joyni tanlang.
- Foydalanish uchun talab qilinadigan umumiy joy. Quyidagi rasm va o'lchamga qarang.
- Iltimos, texnik xizmat ko'rsatish va servis vaqtida sovutgichni osongina ko'chirish mumkinligiga ishonch hosil qiling.

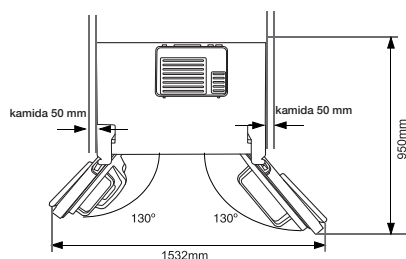
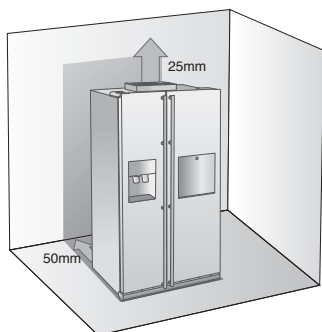

12_ o'rnatish



• **Uni joylashtirayotganda o'ngi, chapi, tepasi va quyisi ochiq bo'lishini ta'minlang. Bu elektr quvvati sarfi va harajatlarini kamaytiradi.**

- Havo harorati Farengeyt shkalasi bo'yicha 50 °F (Selsiy shkalasi bo'yicha 10 °C) darajadan past bo'lganda sovutgichni o'rnatmang.
- Muzlatkich eshigini olishdan OLDIN suv shlangi uzilganiga ishonch hosil qiling. Shikastlanishga yo'l qo'ymaslik uchun "Suv liniyasini ajratish" bo'limiga qarang.



Sovutgichni o'rnatayotgan, yiqib-uyog'ini tuzatayotgan yoki orqasini tozalayotganda jihozni oldinga tortganingiz va ish nihoyasiga yetgandan so'ng itarib joyiga qo'yganingizga ishonch hosil qiling.

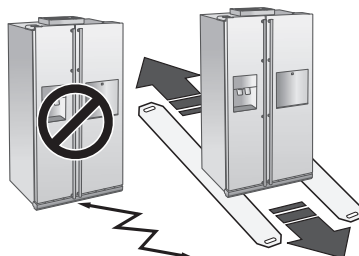

SOVUTGICH ESHIKLARINI CHIQARIB OLISH

agar uy eshigidan sovutgichni ichkariga bemaolol olib kirish iloji bo'lmasa, uning eshiklarini yechib olishingiz mumkin.

1. Oldingi oyoq ustki qismini yechib olish

Birinchidan, ham muzxona, ham muzlatish kamerasi eshiklarini oching, so'ngra uchta murvatni soat mili yo'nalishiga qarshi aylantirib, oldingi oyoq ustki qismini yechib oling.

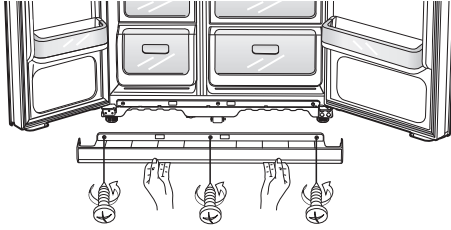

Sovutgichdan suv shlangini ajratish

1. Suv liniyasini **1** juftlagichni bosib va **2** suv shlangini tortib chiqarib oling.

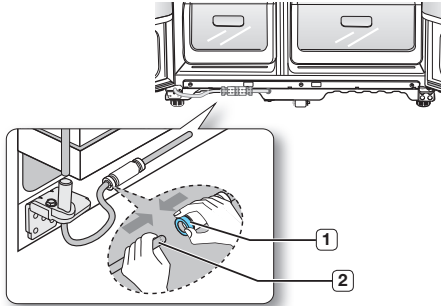

 Suv liniyasini uzmang. Uni juftlagichdan ehtiyotkorlik bilan chiqarib oling.

2. Muzlatkich eshigini yechib olish

Dastlab u-bu narsalarni esda tutish lozim.

- Oshiq-moshiqlari qiyshaymasligi yoki sinib ketmasligi uchun eshikni tepaga tikka ko'tarayotganingizga ishonch hosil qiling.
- Eshikdagi suv shlangi va simlar qisilib shikastlanmasligi uchun ehtiyot bo'ling.
- Eshiklarni tirnalmasligi yoki shikastlanmasligi uchun himoyalangan yuzaga qo'ying.

1. Muzlatkich eshigi yopiq turgan holatda otvortka yordamida yuqori oshiq-moshiqni **1** chiqarib oling, so'ngra simlarni ehtiyotkorlik bilan har tomonga tortib bir-biridan ajrating **2**.

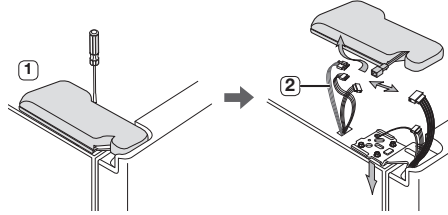

2. Oshiq-moshiq murvatlarini **3** va yerga ulangan sim murvatini **4** soat mili yurishiga qarshi aylantirib, chiqarib oling va yuqori oshiq-moshiqni **5** chiqarib oling. Eshikni chiqarib olayotganda ustingizga tushib ketmasligi uchun ehtiyot bo'ling

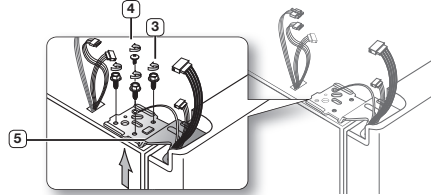

3. Shundan son'g eshikni pastki oshiq-moshiqdan **6** tepaga tikka ko'tarish **7** bilan chiqarib oling.

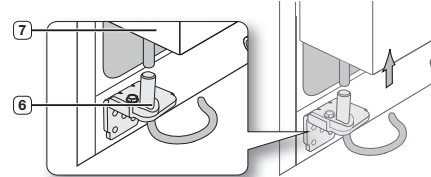

 Eshikdagi suv shlangi va simlar qisilib shikastlanmasligi uchun ehtiyot bo'ling.

4. Olti qirrali kalitdan foydalanib, quyi oshiq-moshiqni **8** chiqarib oling.

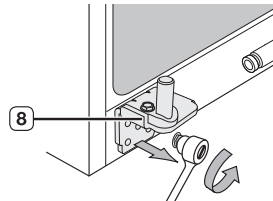

Sovutgich eshigini chiqarib olish

1. Eshik yopiq turganda yuqori oshiq-moshiq ustki qismini **1** otyortka yordamida chiqarib oling.

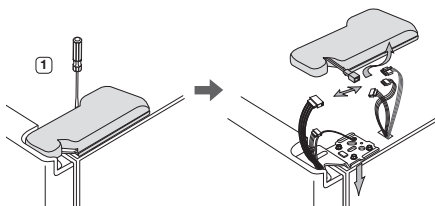

2. Oshiq-moshiq murvatlarini **2** va yerga ulangan sim murvatini **3** soat mili yurishiga qarshi aylantirib, chiqarib oling va yuqori oshiq-moshiqni **4** chiqarib oling. Eshikni chiqarib olayotganda ustingizga tushib ketmasligi uchun ehtiyot bo'ling

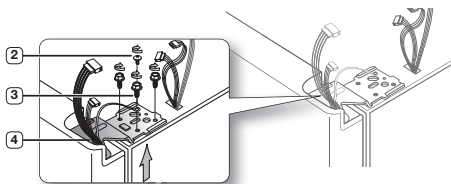

3. Eshikni pastki oshiq-moshiqdan **5** tepaga tikka ko'tarish **6** bilan chiqarib oling.

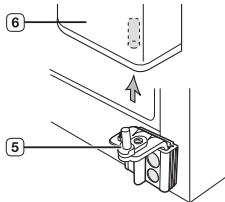

4. Quyi oshiq-moshiqni yuqoriga ehtiyotkorona ko'tarish bilan quyi oshiq-moshiqni **7** kronshteyndan **8** chiqarib oling.

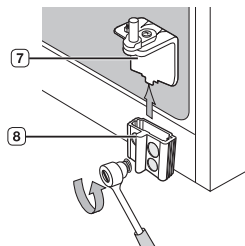

14_ o'rnatish

SOVUTGICH ESHIKLARINI QAYTA JOYIGA QOTIRISH

sovutgichni turishi rejalashtirilgan joyga o'rnatganingizdan so'ng eshiklarini qaytarib joyiga qotirish vaqti keldi.

Muzlatkich eshigini qayta joyiga qo'yish

1. Suv liniyasini **1** eshikning quyi burchagiga, so'ngra quyi oshiq-moshiq teshigiga **2** qayta kiritish bilan muzlatkich eshigini qayta joyiga qo'ying. Suv liniyasini pastga buklangan joylari qolmaguncha ehtiyot bo'lib torting.

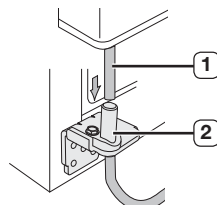

2. Yuqori oshiq-moshiq o'qini **3** muzlatkich eshigi burchagidagi teshikka **4** kiriting. Yuqori oshiq-moshiq teshigi **5** bilan shkaf teshigi **6** bir darajada ekaniga ishonch hosil qiling va oshiq-moshiq murvatlari **7** bilan yerga ulangan sim murvatini **8** soat mili yurisi bo'ylab burab, qayta joyiga qotiring. Simlarni qayta ulang.

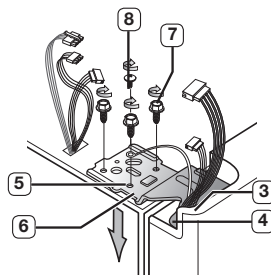

3. Yuqori oshiq-moshiq **9** oldidagi yuqori oshiq-moshiq ustining oldingi qismini **10** qo'ying va uni murvat bilan qayta joyiga qotiring.

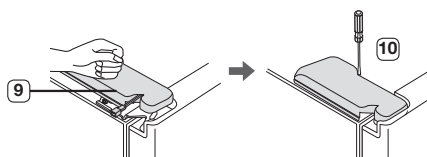

Sovutgich eshigini qayta joyiga qo'yish

1. Quyi oshiq-moshiqni **1** quyi oshiq-moshiq kronshteyniga **2** qayta kiriting.

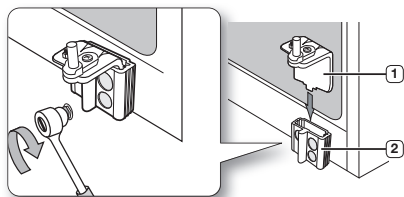

2. Sovutgich eshigi burchagidagi teshikni **3** quyi oshiq-moshiq ustiga **4** to'g'rilang.

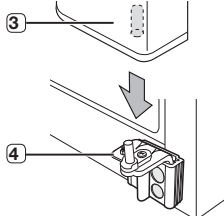

3. Yuqori oshiq-moshiq o'qini **5** oshiq-moshiqdagi teshikka **6** kiriting. Oshiq-moshiq yuqori oshiq-moshiq teshigi **7** bilan shkaf ustidagi teshik **8** o'rtasida bir xil darajada ekaniga ishonch hosil qiling. So'ngra oshiq-moshiq murvatlari **9** va yerga ulangan sim murvatlarini **10** soat mili yurishi tomonga burab, qayta joyiga qotiring.

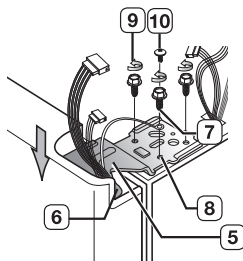

4. Yuqori oshiq-moshiq **12** oldidagi yuqori oshiq-moshiq ustki qismining oldingi qismini **11** qo'ying va uni murvat bilan qayta joyiga qotiring.

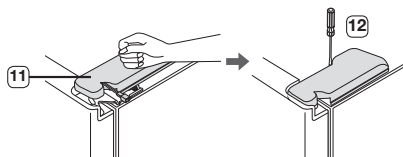

Suv shlangini qayta ulash

1. Suv slangini **2** juftlagichga **1** kiriting.

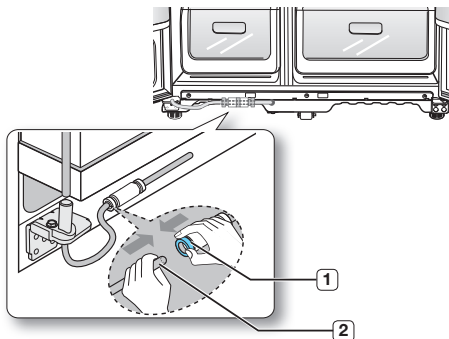

2. Suv liniyasi uzatgichdan suv oqishi oldini olish uchun shaffof juftlagich markaziga to'liq kiritilishi lozim.
3. O'rnatish paketidagi qisqichni kiriting va u shlangni qattiq ushlab turganini tekshirib ko'ring.

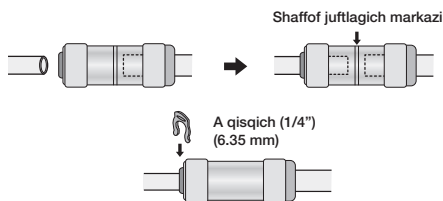

Oldingi oyoq ustki qismini qayta joyiga qotirish

- Ustki qismini joyiga qotirishdan oldin suv ulagichdan suv oqayotgan-oqmayotganini tekshirib ko'ring.

Oldingi oyoq ustki qismini, rasmda ko'rsatilganiday, uchta murvatni soat mili yurishi bo'ylab burab, qayta joyiga qo'ying.

SOVUTGICH TEKISLIGINI TO'G'RILASH

Sovutgich eshiklari qaytib joyiga qo'yilgandan so'ng oxirgi sozlash ishlarini bajarish uchun u tekis turganiga ishonch hosil qilishingiz kerak. Agar Sovutgich tekis turmasa, eshiklari hech qachon mukammal ochilib yopilmasligi mumkin.

 Sovutgichning oldini ham sozlasa bo'ladi.

Muxzona eshigi muzlatish kamerasidan pastroq bo'lganda

Sovutgich oyog'idagi chuqurchaga yassi otvyortka tiqib, uni muzlatkichni tekislash uchun soat mili yurishi bo'ylab yoki unga teskari burang.

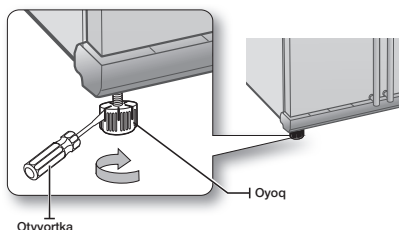

Muxzona eshigi muzlatish kamerasidan pastroq bo'lganda

Sovutgich oyog'idagi chuqurchaga yassi otvyortka tiqib, uni muzlatkichni tekislash uchun soat mili yurishi bo'ylab yoki unga teskari burang.

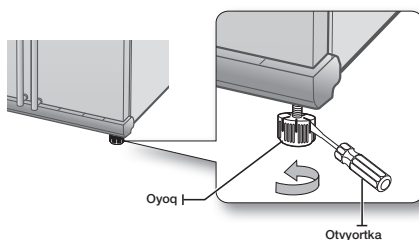

 Eshiklarni oz-ozdan sozlashning eng yaxshi usulini bilib olish uchun keyingi bo'limga qarang.

ESHIKLARNI OZ-OZDAN SOZLASH

Sovutgich tekis turishi eshiklari mukammal ochilib-yopilishi uchun muhim ekanini esdan chiqarmang. Agar yordam kerak bo'lsa, sovuqgichni tekislash uchun oldingi bo'limga qarang.





Ikkala eshikni ham sozlash jarayoni bir xil. Eshiklarni bir vaqtda ochib sozlash quyidagicha amalga oshiriladi:

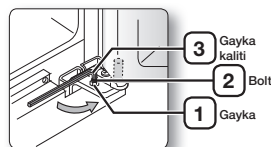

1. Quyi oshiq-moshiqdagi gaykani **1** boltning yuqori chetiga **2** yetib borguncha buraysiz.

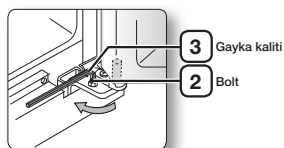

 Gaykani **1** chiqarib olgach, boltni **2** soat mili yurishiga qarshi burab bo'shatish uchun **3** bergan Allen kalitidan foydalanayotganingizga ishonch hosil qiling. So'ngra gaykani **1** barmoqlaringiz bilan burab chiqarishingiz kerak.

2. Boltning **2** soat mili yurishi tomonga  yoki soat mili yurishiga qarshi tomonga  burash bilan eshiklar orasidagi balandlik farqini to'g'rilang.



 Soat mili yurishi tomonga  buraganingizda eshik tepaga ko'tariladi.

3. Eshiklarni sozlagandan so'ng gaykani **1** soat mili yurishi bo'ylab  u boltning pastki chetiga yetgunga qadar burang, so'ngra boltning yana

gayka joyiga **1** tushgunga qadar gayka kaliti **3** bilan qotiring.

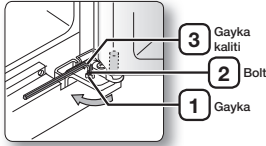

Agar gaykani qattiq qotirmasangiz, bolt bo'shab ketishi mumkin.

SUV UZATGICH SHLANGINI TEKSHIRISH (IXTIYORIY)

Suv uzatgich Samsung sovutgichdagidagi foydali xususiyatlardan faqat bittasidir. Samsung suv filtri salomatlikni qo'llab-quvvatlash maqsadida suvni keraksiz zarralardan tozalab beradi. Lekin y mikroorganizmlarni sterilamaydi yoki yo'q qilmaydi. Buning uchun suvni tozalaydigan tizim sotib olishingiz kerak bo'ladi. Muz hosil qiluvchi qurilma to'g'ri ishlashi uchun suv bosimi 138 ~862 kPa bo'lishi talab etiladi. Normal sharoitda 170 kub santimetr sig'imli qog'oz stakan 10 soniyada to'lishi mumkin. Agar Sovutgich suv bosimi (138 kPa dan) past bo'lgan joyda o'rnatilgan bo'lsa, past bosim o'rni qoplash uchun siquvchi nasos o'rnatishingiz mumkin. Sovutgich ichidagi suv saqlaydigan idish yetarli darajada to'ldirilganiga ishonch hosil qiling. Buni qilish uchun suv uzatgich pishangini suv tushuvchi teshikdan oqib chiqquncha kuting.

- Suv shlangini o'rnatish komplektlari qo'shilgan. Ularni muzlatkich tortmalari biridan topishingiz mumkin.
- Qurilma bilan birga berilgan yangi shlanglar to'plamidan foydalanilishi va eski shlanglar to'plamidan foydalanilmasligi kerak.

SUV UZATISH SHLANGINI O'RNATISH

Ichki model uchun

Suv shlangini o'rnatish qismlari

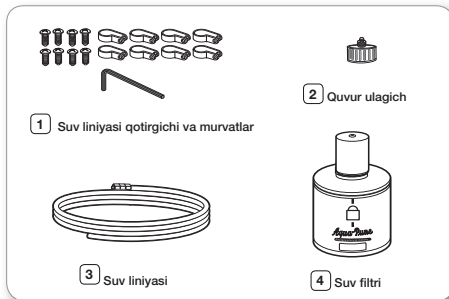

Suv ta'minoti liniyasiga ulanish

1. Avvalo asosiy suv ta'minoti liniyasini yoping.
2. Eng yaqin sovuq, ichimlik suvi liniyasini toping.
3. O'rnatish komplektlari orasidagi suv shlangini o'rnatish yo'riqnomasiga amal qiling.

DIQQAT

Suv shlangi sovuq suv quvuriga ulanishi kerak. Agar u issiq suv quvuriga ulandigan bo'lsa, bu hol suv tozalagich buzilishiga sabab bo'lishi mumkin.

4. Suv tarmog'i suv filtriga ulangandan so'ng suv tarmog'ini qayta oching va suv filtrini tozalash va to'ldirish uchun 1 litrcha suv yuboring.

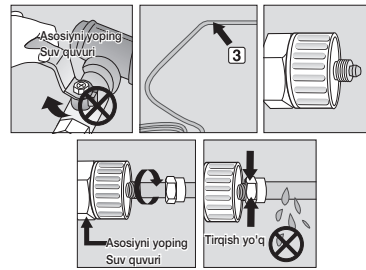

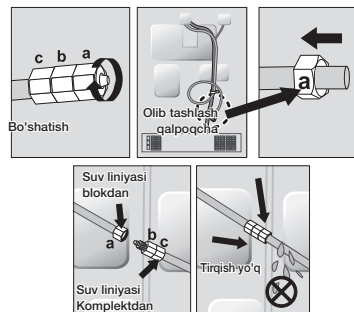

Suv shlangini sovutgichga ulash

1. Qurilmaning orqa tarafidagi suv shlangining changdan himoya qiluvchi qalpoqchasini olib tashlang va o'rnatish komplektidagi qisish gaykasini to'g'rilang.
2. O'rnatish komplektidagi suv quvurini olib tashlang va qisish gaykasini bir uchga to'g'rilang.
3. O'rnatish komplektidagi siqish sharniridan foydalanib, ikkita quvurni bir-biriga ulang va sharniridan suv oqib chiqmasligiga erishing.
4. O'rnatish quvurining boshqa uchini asosiy suv tarmog'iga ulang, suv oqish-oqmasligini tekshirish uchun ochib ko'ring.



o'rnatish_17

 Suv liniyasini faqat ichimlik suvi manbasiga ulang. Agar suv liniyasini tuzatmaqchi yoki bo'laklarga ajratmoqchi bo'lsangiz, zich va suv oqmaydigan qilib ulash uchun plastik shlangning 6.5 millimetrini qirqib tashlang.

 **DIQQAT** Bunaqa joylardan suv oqish-oqmasligi foydalanishdan oldin tekshirib ko'rilishi kerak.

- Samsung kafolati SUV LINIYASINI O'RNPATISHni o'z ichiga olmaydi.
- Suv tarmog'iga ulanish xarajatlari qoplash, agar u yetkazib berish xarajatlariga kiritilmagan bo'lsa, xaridor zimmasida (sotuvchi bilan tuzilgan yetkazib berish shartnomasiga qarang).
- Zarur bo'lsa, o'rnatish uchun santexnik yoki vakolatli o'rnatuvchiga murojaat qiling.
- Agar suv noto'g'ri o'rnatish oqibatida oqayotgan bo'lsa, o'rnatuvchiga murojaat qiling.

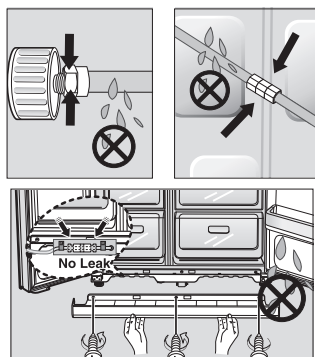

SUV UZATISH SHLANGINI O'RNPATISH

Tashqi model uchun

Suv shlangini o'rnatish qismlari

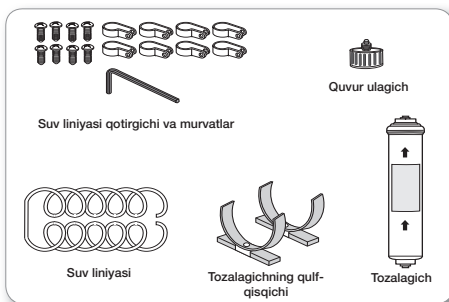

Suv ta'minoti liniyasiga ulanish

Suv quvurini juftlagich va kranga ulash

1. Asosiy suv krani yoping.
2. "A" juftlagichni kranga ulang.

DIQQAT

Suv shlangi sovuq suv quvuriga ulanishi kerak. Agar u issiq suv quvuriga ulanadigan bo'lsa, bu hol suv tozalagich buzilishiga sabab bo'lishi mumkin.

KAFOLATLAR HAQIDA MA'LUMOT

Ushbu suv liniyasini o'rnatish Sovutgich yoki muz ishlab chiqaruvchi qurilma ishlab chiqaruvchisining kafollatlari sirasiga kirmaydi. Qimmatga tushadigan suv shikastlashi xavfini kamaytirish uchun ushbu yo'riqnomalarga amal qiling.

Qayd:

Agar juftlagich mavjud kranga to'g'ri kelmasa, yaqin atrofdagi vakolatli xizmat ko'rsatish dileri oldiga boring va to'g'ri keladigan juftlagich moslamalarini sotib oling.

Suv tozalagich o'rnatilishi mumkin bo'lgan joyni tanlang. (Suv tozalagichi bor model)

- Suv tozalagichni o'rnatayotgan paytda uning suv kiradigan va chiqadigan joylarini qaytadan yig'moqchi bo'lsangiz, ma'lumot berilgan rasmga qarang.
- Suv tozalagich bilan sovuq suv krani o'rtasidagi masofani o'lchagandan so'ng suv tozalagichga ulangan suv shlangini tegishli joyidan kesing.

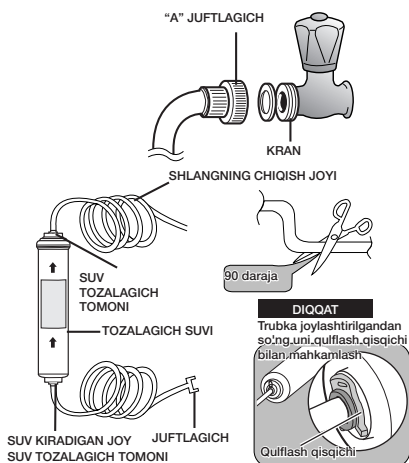

Almashtirish yo'riqnomalari

1. Suv tarmog'ini yoping.
2. Filtrdagi oqim yo'nalishiga e'tibor qiling.
3. Suv tarmog'i trubkasini filtrning suv kiradigan tarafiga to taqalguncha kiriting.

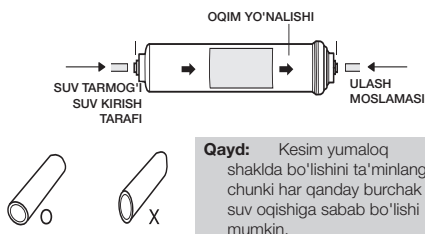

4. Trubkani kiritgandan so'ng bilan mahkam birlashtirib qising. Qisqich trubkani mahkamlaydi.

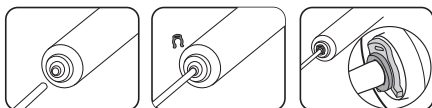

5. Suvni oching va suv oqish-oqmasligini tekshirib ko'ring. Agar oqadigan bo'lsa, 1, 2, 3, 4-qadamlarni takrorlang. Agar tinmay oqaversa, foydalanishni to'xtating va yordam beruvchi dilerga qo'ng'iroq qiling.
6. Foydalanishdan oldin filtrni 5 daqiqa yuvib tozalang.

Suv tozalagich ichidagi barcha qolgan narsalarni olib tashlang. (Suv tozalagichi bor model)

- Tozalagichning suv kiradigan tarafidagi trubka orqali suv o'tayotgan-o'tmayotganini tekshirish uchun asosiy kranni oching.
- Agar liniyadan suv kelmayotgan bo'lsa, kran ochiq yoki ochiq emasligini tekshiring.
- Kranni suv oqib chiqquncha va ishlab chiqarish vaqtida ichiga tushib qolgan narsalar chiqib ketguncha ochib qo'ying.

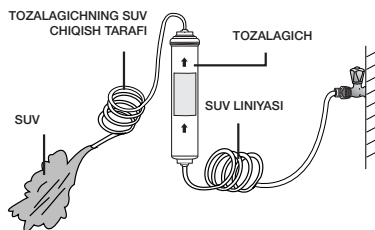

Tozalagichning qulf-qisqichini birtiring.

- Tozalagich qulf-qisqichini tegishli holatda ushlab turing (masalan, chanoq ostida) va uni burab qotirish kerak bo'lgan joyga to'g'rilang.

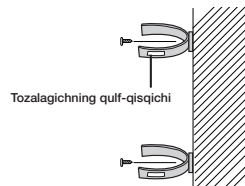

Tozalagichni turgan holatida mahkamlang.

- Tozalagichni o'ng tomondagi rasmda ko'rsatilgan holatda qotiring.

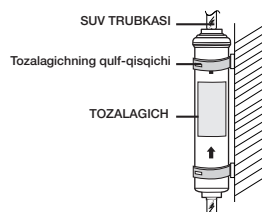

o'rnatish_19

Suv liniyasini sovutgichga ulang.

- Sovutgichning kompressori qopqog'ini chiqarib oling.
- Suv liniyasini rasmda ko'rsatilgani kabi klapaniga ulang.
- Ulagach, suv oqib chiqayotgan-chiqmayotganini tekshiring.
Agar oqayotgan bo'lsa, ulashni takrorlang.
- Sovutgich kompressori qopqog'ini joyiga qayta o'rnatish.

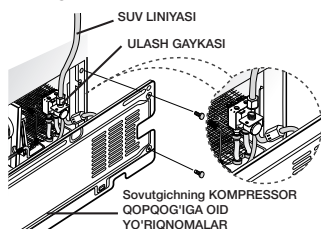

Suv shlangini qotiring.

- "A" qisqichidan foydalanib, suv shlangini devorga mahkamlang (sovutgichning orqasida).
- Suv shlangi qotirilgandan so'ng u keragidan ortiq darajada bukilmagani, bosilmagani yoki qisilmaganiga ishonch hosil qiling.

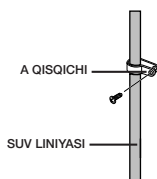

Filtrni o'rnatgandan so'ng suv tarmog'i liniyasi ichida qolib ketgan narsalarni chiqarib olish.

1. Asosiy suv tarmog'ini OCHING va suv tarmog'i shlangidagi klapani YOPING.
2. Suvni toza bo'lib oqquncha uzatgichdan oqizib turing (taxminan, 1 litr). Bu suv tarmog'i tizimini tozalaydi va shlanglardagi havoni chiqarib yuboradi.
3. Ba'zi ro'zgorlarda qo'shimcha yuvish ham talab etilishi mumkin.
4. Sovutgich eshigini oching va suv filtridan kelayotgan suv tashqariga sizib chiqmayotganiga ishonch hosil qiling.

 Yangi o'rnatilgan suv filtri qutisi qisqa vaqt uzatgichdan suv otilishiga sabab bo'lishi mumkin. Bunga shlangga kirib qolgan havoni sababchidir. Bu Sovutgich ishlashiga

20_ o'rnatish

muammo tug'dirmaydi.

Muz idishida qancha suv borligini tekshirib ko'ring.

1. Muz hosil qiluvchi joy qopqog'ini ko'taring va ehtiyotkorlik bilan tortib chiqaring.
2. Test (Sinov) tugmasini 3 soniya bosib tursangiz, muz kublari hosil qiluvchi idish krandan oqayotgan suv bilan to'ladi. Suv miqdori to'g'ri ekaniga ishonch hosil qiling (pastdagi rasimga qarang).
Agar suv miqdori juda past bo'lsa, muz parchalari kichik bo'ladi. Bu Sovutgich emas, asosiy quvurlardagi suv bosimi bilan bog'liq muammodir.

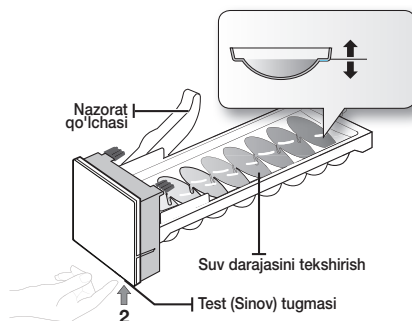
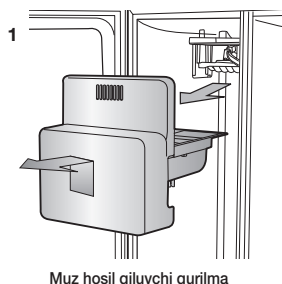

Eshigi qo'sh tabaqali SAMSUNG sovutgichini ishlatish

SOVUTGICHNI ISHLATISH

Nazorat paneli / Raqamli ekrandan foydalanish

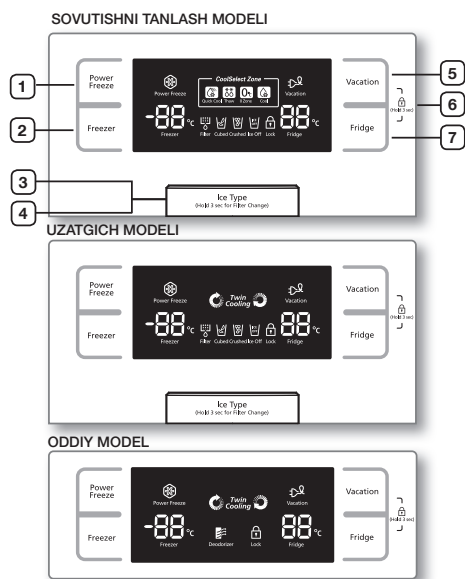

Ishlatilmay turganda haroratni ko'rsatuvchi ekran o'chadi, bu – normal holat.

<p>1 KUCHLI MUZLATISH TUGMASI</p>	<p>Muzlatkichdagi mahsulotlarni muzlatish uchun zarur bo'lgan vaqtni tezlashtiradi. Bu tez buziladigan narsalarni tez muzlatmoqchi bo'lsangiz yoki muzlatkichdagi harorat juda tez ko'tarilib ketgan bo'lsa, yordam berishi mumkin (masalan, eshik ochiq qoldirilgan bo'lsa).</p>
<p>2 MUZXONA TUGMASI</p>	<p>Muzlatkichda o'zingiz istagan haroratni o'rnatmoqchi bo'lsangiz Freezer (Muxzona) tugmasini bosing. Haroratni -14°C (8°F) dan -25°C (-14°F) gacha o'rnatishingiz mumkin.</p>

<p>3 MUZ TURI TUGMASI</p>	<p>Ushbu tugmadan Kubsimon, Bo'laklangan muz turlarini tanlash yoki Muz xususiyatini o'chirish uchun foydalanishingiz mumkin.</p>
<p>4 FILTRNI O'ZGARTIRISH TUGMASI</p>	<p>Filtrni o'zgartirayotganda filtr jadvalini asl holatiga qaytarish uchun tugmani 3 soniya bosib turing.</p>
<p>5 TA'TIL TUGMASI</p>	<p>Agar ta'til yoki xizmat safariga ketayotgan bo'lsangiz yoki Sovutgichdan foydalanishingiz kerak bo'lmasa, Vacation (Ta'til) tugmasini bosing. Sovutgich bo'lmasini o'chirish uchun Ta'til tugmasini tanlaganingizda Vacation (Ta'til) yorug'lik diodi yonib turadi. Yangi oziq-ovqat bo'lmasidagi oziq-ovqat mahsulotlarini chiqarib olish talab etiladi va Vacation (Ta'til) funksiyasini tanlaganda eshikni ochiq qoldirmang.</p>
<p>6 BOLALARDAN QULFLASH FUNKSIYASI</p>	<p>Vacation (Ta'til) tugmasi va Fridge (muzlatish kamerasi) tugmasini birga 3 soniya bosib tursangiz, barcha tugmalar qulflanadi. Suv uzatgich pishangi ham, muz hosil qilish pishangi ham ishlamaydi. Bu funksiyani bekor qilish uchun ushbu ikkita tugmani yana 3 soniya bosib turing.</p>
<p>7 MUZLATISH KAMERASI TUGMASI</p>	<p>Muzlatish kamerasini o'zingiz istagan haroratga qo'yish uchun Fridge (Muzlatish kamerasi) tugmasini bosing. Haroratni 1°C dan 7°C gacha (34°F dan 45°F gacha) o'rnatishingiz mumkin.</p>



Power Freeze (Kuchli muzlatish) funksiyasidan foydalanganingizda sovutgichning elektr sarfi oshib ketadi.

Kerak bo'lmagan payt bu funksiyani o'chirib qo'ying va muzlatkichni dastlabki harorat sozlamasiga qaytaring.

Agar ko'p miqdordagi oziq-ovqat mahsulotlarini muzlatmoqchi bo'lsangiz, Power Freeze (Kuchli muzlatish) funksiyasini kamida 24 soat oldin faollashtiring.

HARORATNI NAZORAT QILISH

MUZXONA HARORATINI BOSHQARISH

Shaxsiy ehtiyojlarinigizga moslash maqsadida muzxona haroratini -14°C (8°F) dan -25°C (-14°F) darajagacha o'rnatishingiz mumkin. Harorat ekranida istalgan harorat ko'rsatkichi paydo bo'lmaguncha Freezer (Muzlatkich) tugmasini qayta-qayta bosavering. Muzqaymoq singari oziq-ovqat mahsulotlari -16°C (4°F) darajada erishini yodda tuting.

Harorat ekranidagi raqamlar asta-sekin -14°C (8°F) dan -25°C (-14°F) daraja tomon harakatlanib boradi. Ekrandagi raqam -14°C (8°F) darajaga yetgach, yana -25°C (-14°F) darajadan boshlanadi.

Yangi harorat o'rnatilgandan so'ng oradan besh soniya o'tib, ekranda yana muzlatkichning haqiqiy harorati ko'rsatkichi paydo bo'ladi. Lekin ushbu raqam muzxona yangi haroratga moslashishi bilan o'zgarib boshlaydi.

MUZLATISH KAMERASI HARORATINI BOSHQARISH

Shaxsiy ehtiyojlarinigizga moslash maqsadida Sovutgich haroratini 7°C (46°F) dan 1°C (34°F) darajagacha o'rnatishingiz

mumkin. Harorat ekranida istalgan harorat ko'rsatkichi paydo bo'lmaguncha Fridge (Muzlatish kamerasi) tugmasini qayta-qayta bosavering. Sovutgichdagi haroratni nazorat qilish jarayoni muzlatkichdagi jarayonga o'xshab ishlaydi. Istalgan haroratni o'rnatish uchun Fridge (Muzlatish kamerasi) tugmasini bosing. Bir necha soniyadan so'ng muzlatish kamerasi yangi o'rnatilgan harorat sari harakatlanib boshlaydi. Bu raqamli ekranda ko'rinib turadi.

 Muzxona yoki sovitgichdagi harorat eshiklari tez-tez ochilganda yoki ularga ko'p miqdordagi issiq yoki qaynoq ovqatlar qo'yilganda ko'tarilib ketishi mumkin. Bu raqamli ekran yonib-o'chishiga sabab bo'lishi mumkin. Muzxona va Sovutgich o'rnatilgan normal haroratga qaytgach, yonib-o'chish to'xtaydi. Agar yonib-o'chish davom etaversa, sovitgichni "asl holatiga qaytarishingiz" kerak bo'lishi mumkin. Jihozni elektr quvvatidan uzing, 10 daqiqa kutib turing, so'ngra qaytib ulang.

MUZ VA SOVUQ SUV UZATGICHIDAN FOYDALANISH

O'zingiz istagan muz turini tanlash uchun Ice Type (Muz turi) tugmasini bosing

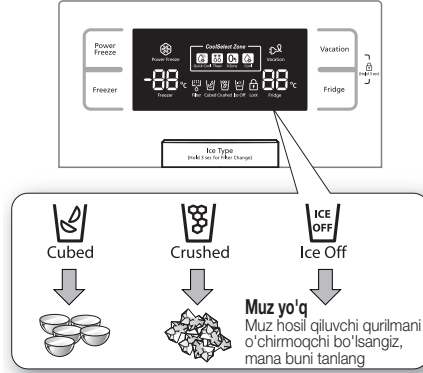

 muz kub shaklida tayyorlanadi. Bo'laklangan funksiyasini tanlaganingizda muz hosil qiluvchi qurilma muz kublarini bo'laklaydi.

Muzni uzatish

Stakanni muz chiqish joyi tagiga qo'ying va stakan bilan avaylab muz uzatgich pishangini itaring. Muz sochilib ketishi oldini olish uchun stakan uzatgichga to'g'rilanganiga ishonch hosil qiling.

Suv uzatgichdan foydalanish

Stakaningizni suv chiqish joyi tagiga qo'ying va stakan bilan avaylab suv uzatgich pishangini itaring. Suv to'kilib ketishi oldini olish uchun stakan uzatgichga to'g'rilanganiga ishonch hosil qiling.



OGOHLANTRISH

• **Barmoq, qo'l yoki boshqa keraksiz narsalarni nov yoki muz hosil qiluvchi idish ichiga tiqming.**

- Bu hol shaxsiy jarohat va/yoki moddiy zararga sabab bo'lishi mumkin.
- Hech qachon barmog'ingiz yoki boshqa narsalarni uzatgich teshigiga tiqming.
- U jarohat yetkazishi mumkin.
- Faqat sovutgichning o'zida mavjud muz qurilmasidan foydalaning.
- Suvni sovutgichga faqat malakasi bor mutaxassis o'rnatishi/ulashi hamda faqat ichimlik suviga ulashi kerak.
- Muz qurilmasi to'g'ri ishlashi uchun suv bosimi 138 ~862 Kpa bo'lishi talab etiladi.



DIQQAT

• Agar uzoq muddatli ta'til yoki xizmat safariga ketayotgan va suv yoki muz uzatgichlardan foydalanmaydigan bo'lsangiz, suv klapanini yopib qo'ying.

- Aks holda suv oqadigan bo'lishi mumkin.
- Ichkaridagi oshiqcha namlikni artib oling va eshiklarni ochiq qoldiring.
- Aks holda hid va mog'or paydo bo'lishi mumkin.

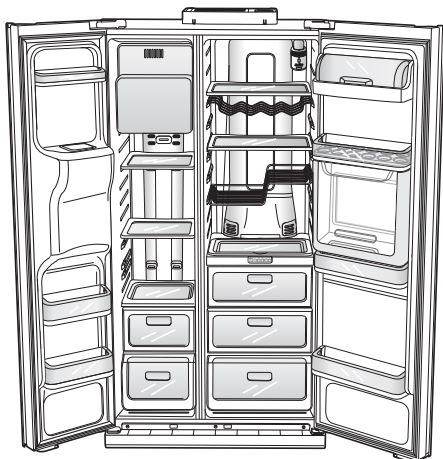

Qo'shimcha joy olish uchun muzlatkich bo'lmasingiz yuqori tortmasini olib tashlashingiz mumkin, chunki u issiqlik va mexanik xususiyatlarga ta'sir qilmaydi. Muzlatilgan oziq-ovqatni saqlash bo'lmasingiz e'lon qilingan saqlash hajmi ushbu tortma olib tashlanganini e'tiborga olib hisoblab chiqiladi.

COOLSELECT ZONE™ TORTMASIDAN FOYDALANISH (IXTIYORIY)

Tez sovutish

- CoolSelect Zone™ yordamida Quick Cool (Tez sovutish) xususiyatidan foydalanishingiz mumkin.
- "Quick Cool" ("Tez sovutish") 1-3 banka ichimlikni 60 daqiqa ichida sovutish imkonini beradi.
- Ushbu funksiyani bekor qilish uchun "Quick Cool" ("Tez sovutish") tugmasini yana bir marta bosing. CoolSelect Zone™ oldingi haroratga qaytadi.
- "Tez sovutish" nihoyasiga yetgach, "Cool" (Salqin) harorat sozlamasiga qaytadi.

Eritish

- Go'shtning suvi qochish va sifati buzilish oziq-ovqat mahsulotlarining sarinligini kamaytiradi.
- "Thaw" ("Eritish") funksiyasi tanlangandan so'ng issiq va sovuq havo muqobil ravishda CoolSelect Zone™ tortmasiga yuborib turiladi.
- Go'shtning og'irligiga qarab, eritish vaqti izchil ravishda 4 soat, 6 soat, 10 soat va 12 soat qilib tanlanadi.
- "Thaw" ("Eritish") nihoyasiga yetgach, CoolSelect Zone™ ekrani "Zero Zone" ("Nol zonasi") holatiga qaytadi.
- "Thaw" ("Eritish") nihoyasiga yetgach, go'sht tarkibida suv qolmaydi va u ovqat tayyorlashga kesish uchun qulay, yarim muzlagan holatda bo'ladi.
- Ushbu opsiyani bekor qilish uchun "Thaw" ("Eritish")dan boshqa istalgan tugmani bosing.
- Go'sht va baliqning taxminiy erish vaqtlari quyida ko'rsatilgan. (1 dyuym qalinlikka asoslanadi)

ERISH VAQTI	OG'IRLIK
4 soat	363 gramm (0.8 funt)
6 soat	590 gramm (1.3 funt)
10 soat	771 gramm (1.7 funt)
12 soat	1000 gramm (2.2 funt)



Go'sht va baliqning o'lchami va zichligiga qarab erish vaqti farq qilishi mumkin.

Yuqoridagi og'irlik CoolSelect Zone™ tortmasidagi oziq-ovqat mahsulotlarining jami og'irligini bildiradi.

Masalan, 400 gramm muzlatilgan mol go'shti va 600 gramm muzlatilgan tovuq go'shtining erish vaqti 10 soatdir.



OGOHLANTRISH

"Thaw" ("Eritish") opsiyasi yordamida CoolSelect Zone™ tortmasida eritish zarur bo'lmagan oziq-ovqat mahsulotlarini olib qo'yish kerak bo'ladi.

Nol zonasi (0 °C)



- “Zero Zone” (“Nol zonasi”) tanlanganda CoolSelect Zone™ tortmasidagi harorat, sovutgichga qanday harorat oʻrnatilganidan qatʼi nazar, 0 °C daraja boʻladi.
- “Zero Zone” (“Nol zonasi”) harorati goʻsht va baliq sarinligini uzoqroq saqlaydi.

Yengil sovutish



- “Cool” (“Yengil sovutish”) opsiyasi harorat tanlanganda harorat sovutgichga oʻrnatilgan harorat bilan bir xil boʻladi. Raqamli ekranda ekran panelidagi bilan bir xil harorat koʻrsatiladi.
- CoolSelect Zone™ tortmasi Sovutgichdan qoʻshimcha joy olish imkonini beradi.



Ichimlik turlariga qarab, sovutish vaqti farq qilishi mumkin.

MUZLATKICH AKSESSUARLARINI YECHIB OLIISH

Muzlatkich ichini tozalash va tartibga keltirish juda oson.

1. Shisha tokchani imkoni boricha tortib chiqaring. Soʻngra uni koʻtarib chiqarib oling.

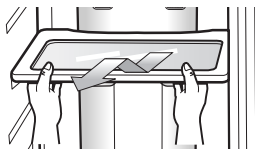

2. Eshik xampasini ikki qoʻl bilan ushlang va avaylab koʻtarib, chiqarib oling.

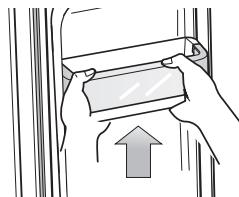

3. Plastik tortmani tortib chiqaring va bir oz koʻtarib, chiqarib oling.

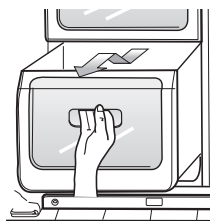

4. Muz hosil qiluvchi idishni koʻtarib va tortib chiqarib oling.

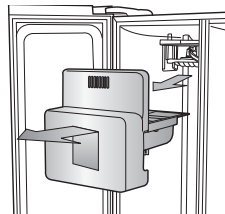

Ustki qismini chiqarib olayotganda ortiqcha kuch ishlatmang.

Aks holda ustki qism sinib ketishi va jarohat yetkazishi mumkin.

SOVUTGICH AKSESSUARLARINI YECHIB OLISH

1. Suvga chidamli shisha tokchani imkoni boricha tortib chiqarib oling. So'ngra uni avaylab ko'tarib chiqarib oling.

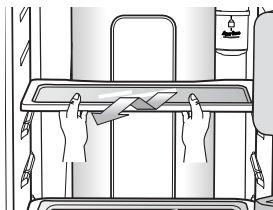

2. Sabzavot va meva tortmasini Sabzavot qutisi/ Havo tortiluvchi qutining ichki chap va o'ng taraflaridagi chuqurchalarni bosish va oldinga tortish bilan chiqarib oling. Tortmani bir qo'l bilan ushlab turib, oldinga tortayotganda bir oz ko'tarib va Sovutgich ichidan chiqarib oling.

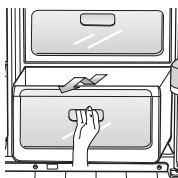

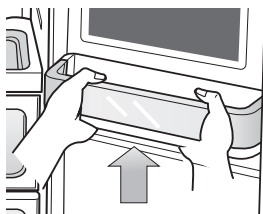

3. Gallonlik eshik xampasini ikki qo'l bilan ushlang va avaylab ko'tarib, chiqarib oling.

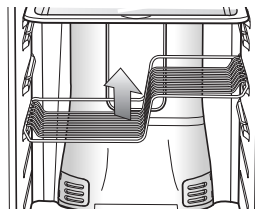

4. Z-simon tokcha shkaf devoriga birkiriladi. Sharob tokchasini yuqoriga sirg'altirish va avaylab ko'tarish bilan ilmoqlardan chiqarib oling.

 Z-simon tokcha rasmda ko'rsatilganiday va **DIQQAT** oyog'ini osmondan qilmay joylashtirilishini ta'minlang.



-  Aksessuarlarni chiqarib olishdan oldin ularning yo'lida hech qanday oziq-ovqat mahsulotlari turmaganiga ishonch hosil qiling. Imkoni bo'lganda ko'ngilsiz holat yuzaga kelmasligi uchun barcha oziq-ovqat mahsulotlarini chiqarib oling.
-  Ushbu mahsulotning eng yaxshi elektr quvvati tejamliligiga erishish uchun tokchalar, tortmalar va savatlarni (23) sahifadagi rasmda ko'rsatilgan dastlabki holatida qoldiring.

SOVUTGICHNI TOZALASH

 Tozalash uchun benzol, suyultirgich yoki **OGOHLANIRISH** Clorox™ (Gipoxloritning suv qo'shilgan eritmasi)dan foydalanmang.

Ular jihoz yuzasini shikastlashi va yong'in chiqishi xavfini tug'dirishi mumkin.

 **DIQQAT** Sovutgich elektr manbasiga ulog'lik turganida suv sepmang, bu tok urishiga sabab bo'lishi mumkin. Hayotingizga xavf tug'dirmasligi uchun sovutgichni benzol, suyultirgich yoki avtomobilni yuvish vositasi bilan tozalamang.

ICHKI YORITGICHNI ALMASHTIRISH

-  Yorug'lik diodi lampochkasini almashtirish uchun xizmat ko'rsatish muhandisiga murojaat qiling.

SUV FILTRINI ALMASHTIRISH

⚠ Mulkingizga suvdan shikastlanish ogohlantirish xavfini kamaytirish uchun SAMSUNG muzlatkichingizda umumiy tamg'asi bor suv filtrlaridan FOYDALANMANG. FAQAT SAMSUNG TAMG'ASI BOR SUV FILTRLARIDAN FOYDALANING. SAMSUNG hech bir ziyon, jumladan, umumiy tamg'asi bor filtdan foydalanish oqibatida suv oqishi sababli mulkka yetkazilgan, ammo bu bilan cheklanmagan ziyon uchun huquqiy javobgar bo'lmaydi. SAMSUNG muzlatkichlari FAQAT SAMSUNG suv filtri bilan ishlashga mo'ljallangan.

"Filter Indicator" ("Filtr indikator") chirog'i suv filtri kartrijini almashtirish vaqti qachon kelganini ko'rsatadi.

Filtr indikatorning qizil chirog'i yonsa, bu filtni almashtirish vaqti kelganini anglatadi.

Yangi filtr olishingizga vaqt berish maqsadida chiroq filtr yaroqliligi hali tugamasidan surun yonib qoladi.

Filtni vaqtida almashtirish sizni sovutgichning eng sarin va toza suv bilan ta'minlaydi.



1. Suv filtrini qutidan chiqarib oling va rasmdagiday ustiga oy ko'rsatilgan yelimli yorliqni yopishtiring.

2. Kelgusi olti oy ko'rsatilgan yelimli yorliqni filtr ustiga yopishtiring. Masalan, agar suv filtrini mart oyida almashtirayotgan bo'lsangiz, filr ustiga "SEP" (Sentabr) yelimli yorliq'ini yopishtiring va bu sizga uni sentabr oyida almashtirish kerakligini eslatib turadi. Odatda filtrning xizmat muddati, taxminan, 6 oy bo'ladi.
3. So'ngra o'rnatilgan qalpoqni soat mili yurishiga qarshi burab, chiqarib oling.
4. Yangi filtrning himoya qalpog'ini olib tashlang va eski filtni chiqarib oling.
5. Yangi filtni filtrlar qo'yiladigan joyga mo'ljallang va kiriting.

Asta-sekin suv filtrini ustki qismidagi belgiga qarab, soat mili yurishi tomon 90° ga burang va uni joyiga qotiring. Belgi "quflash" holatiga to'g'ri kelganiga ishonch hosil qiling. Qattiq burab yubormang.

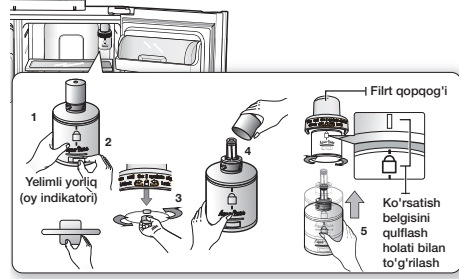

6. Bu ishlarni tugatib bo'lganingizdan so'ng Ice Type (Muzturi) tugmasini filtr jadvalini asl holiga qaytarish uchun 3 soniya bosib turing.
7. Nihoyat, 1 litr suvni usatgich orqali o'tkazing va tashlab yuboring. Suvni ichishdan oldin u toza oqayotganiga ishonch hosil qiling.

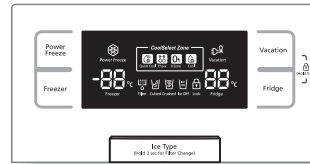

Yangi o'rnatilgan suv filtri qutisi qisqa vaqt uzatgichdan suv otilishiga sabab bo'lishi mumkin. Bunga shlangga kirib qolgan havo sababchidir. Bu Sovutgich ishlashiga muammo tug'dirmaydi.

Almashtirish filtrlariga buyurtma berish

Suv filtri kartrijlariga buyurtma berish uchun Samsung korporatsiyasining vakolatli dileriga murojaat qiling.

ESHIKLARDAN FOYDALANISH

Sovutgich eshiklari ularni ochish va yopish xususiyati bilan jihozlangan, bu hol eshiklar to'liq, xavfsiz va jips yopilishini ta'minlaydi.

Ochilib, ma'lum bir nuqtadan o'tgach, eshik "tutib qolinadi" va ochiq turadi. Eshik ochiq holda ushlab turadigan tutqich oldida qisman ochiq turgach, avtomatik tarzda yopiladi.

nosozliklarni bartaraf qilish

MUAMMO	YECHIM
Sovutgich umuman ishlamayapti yoki yetarli darajada sovutmayapti.	<ul style="list-style-type: none"> Elektr quvvati vilkasi to'g'ri ulanganiga ishonch hosil qiling. Ekran panelidagi harorat nazorati to'g'ri haroratga sozlanganmi? Uni pastroq haroratga sozlashga harakat qiling. Sovutgichga quyosh nurlari to'g'ridan-to'g'ri tushadimi yoki u issiqlik manbasiga yaqin joylashganmi? Sovutgichning orqa tarafi devorga juda yaqinmi va shuning uchun havo aylanishi yaxshi emasmi?
Sovutgichdagi oziq-ovqat muzlab ketdi.	<ul style="list-style-type: none"> Ekran panelidagi harorat nazorati to'g'ri haroratga sozlanganmi? Uni issiqroq haroratga sozlashga harakat qiling. Xona harorati juda pastmi? Ovqatni sovutgichning eng sovuq joyiga ko'p suyuqligi bilan saqlab qo'yganmidingiz? Narsalarni CoolSelect Zone™ tortmasida saqlagandan ko'ra, sovutgichning ichiga ko'chirishga harakat qiling.
Qulog'ingizga g'alati shovqin va tovushlar eshitiyapti.	<ul style="list-style-type: none"> Sovutgich tekis va barqaror turganini tekshirib ko'ring. Sovutgichning orqa tarafi devorga juda yaqinmi va shuning uchun havo aylanishi yaxshi emasmi? Sovutgich orqasi yoki ostiga biror narsa tushirib yuborildimi? Sovutgichning ichidan "chiqillagan" tovush eshitiymoqda. Bu - normal holat, chunki Sovutgich ichidagi haroratdan kelib chiqib, turli aksessuarlar bir-biriga tegishi yoki kengayishi mumkin.
Jihozning old burchaklari va tomonlari juda ham issiq va suv tomchilari paydo bo'lmoqda.	<ul style="list-style-type: none"> Ozroq isisa, zarari yo'q, sovutgichning old burchaklariga tomchilari paydo bo'lishi oldini olish uchun tomchi hosil qilmaydigan moslama o'rnatilgan. Sovutgich eshigi qiya ochiqmi? Suv tomchilari Sovutgich eshigi uzoq vaqt ochiq qoldirilganda paydo bo'lishi mumkin.
Muz uzatilmayapti.	<ul style="list-style-type: none"> Muz hosil qilishdan oldin suv tarmog'i shlangi o'rnatilgandan so'ng 12 soat kutib turdingizmi? Suv shlangi ulanganmi va yopish klapani ochilganmi? Muz hosil qilish funksiyasini qo'l bilan to'xtatganmisiz? Muz turi Kubsimon yoki Bo'laklangan opsiyasiga sozlanganiga ishonch hosil qiling. Muzni saqlash idishida yo'li to'silib qolgan muz bormi? Muzxona harorati juda issiqmi? Muzxona haroratini pastroq qilib o'rnatishga harakat qiling.
Sovutgichdan suvning qutillagani eshitiymoqda.	<ul style="list-style-type: none"> Bu - normal holat. Qutillashni sovutgichda aylanayotgan suyuq sovutish moddasi hosil qiladi.
Sovutgichda yomon hid bor.	<ul style="list-style-type: none"> Oziq-ovqat mahsuloti aynib qoldimikan? Kuchli hidi bor oziq-ovqat mahsuloti (masalan, baliq) havo o'tmaydigan qilib o'rnatilganiga ishonch hosil qiling. Vaqt-vaqti bilan sovutgichni tozalab turing va har qanday buzilgan va shubhali oziq-ovqat mahsulotlarini tashlab yuboring.
Muzxona devorida muz hosil bo'ladi.	<ul style="list-style-type: none"> Havo teshiklari yopilib qolganmi? Havo erkin aylanishi uchun barcha uning yo'lini to'suvchi narsalarni olib tashlang. Havo bema'lol aylanishi uchun saqlanayotgan oziq-ovqat mahsulotlari orasida yetarli ochiq joy qoldiring. Muzxona eshigi yaxshi yopilganmi?
Suv uzatgich ishlamayapti.	<ul style="list-style-type: none"> Suv shlangi ulanganmi va yopish klapani ochilganmi? Suv liniyasi trubkasi pachoqlangan yoki bukilganmi? Trubka soz va har qanday to'siqdan xoli ekaniga ishonch hosil qiling. Sovutgichdagi harorat o'ta past bo'lgani uchun suv idishi muzlab qoldimi? Asosiy ekran panelida issiqroq haroratni tanlashga urinib ko'ring.

Atrofdagi xona haroratiga nisbatan cheklanishlar

Ushbu Sovutgich atrofidagi havo harorati passport yozuvida ko'rsatilgan haroratga mos bo'lganda ishlashga mo'ljallangan.

Toifa	Belgi	Xona harorati oralig'i (°C)	
		IEC 62552 (ISO 15502)	ISO 8561
Kengaytirilgan mo'tadil	SN	+10 dan +32 gacha	+10 dan +32 gacha
Mo'tadil	N	+16 dan +32 gacha	+16 dan +32 gacha
Subtropik	ST	+16 dan +38 gacha	+18 dan +38 gacha
Tropik	T	+16 dan +43 gacha	+18 dan +43 gacha

 Ichki haroratga sovutgich/Sovutgich o'rnatilgan joy, xona harorati va eshikning ochib-yopilishlari soni kabi omillar ta'sir ko'rsatishi mumkin. Ushbu omillar ta'sirini muvozanatlash uchun haroratni talab qilingan darajaga o'rnatish.

**Ushbu sovutgichni to'g'ri chiqitga chiqarish
(Elektr va elektronika jihozlari chiqindisi)**

Uzbek



(Chiqindilarni ajratgan holda yig'ish tizimiga ega bo'lgan mamlakatlarga tegishli)

Mahsulot, aksessuarlar yoki bosma nashrlardagi ushbu markirovka ushbu mahsulot va uning elektron yordamchi qurilmalarining (masalan, zaryadlash qurilmasi, naushniklar, USB kabeli) xizmat muddatlarini o'tab bo'lganlaridan keyin boshqa maishiy chiqindilar bilan birgalikda chiqitga chiqarib bo'lmagligini ko'rsatadi. Keraksiz buyumlarni nazoratsiz tarzda chiqitga chiqarish tufayli atrof-muhitga yoki odamlarning salomatliklariga yetkazilishi mumkin bo'lgan zararlarining oldini olish uchun ko'rsatilgan elementlarni tashlab yuborilayotgan qurilmaning boshqa qismlaridan ajratib oling va moddiy resurslardan oqilona tarzda takroran foydalanishga ko'maklashish uchun ulardan qayta foydalaning.

Uyda foydalanuvchilar ekologik jihatdan xavfsiz tarzda qayta foydalanish uchun ushbu qurilmalarni qaerda va qanday topshirish mumkinligi to'g'risida ma'lumotlar olish uchun o'zlari ushbu mahsulotni xarid qilgan chakana sotuvchiga yoki mahalliy hokimiyat ofisiga murojaat qilishlari kerak.

Biznes bilan shug'ullanuvchi foydalanuvchilar o'zlarining ta'minotchilari bilan bog'lanishlari va xarid shartnomasi qoidalari va shartlari bilan tanishishlari kerak. Ushbu mahsulot va uning elektron aksessuarlarini tashlab yuboriladigan boshqa tijoriy chiqindilar bilan birgalikda chiqitga chiqarilmaslik kerak.

SAMSUNG

Butun dunyo bo'ylab SAMSUNG bilan bog'laning
Agar Samsung mahsulotlari to'g'risida savol yoki fikrlaringiz bo'lsa,
SAMSUNG kompaniyasining xaridorlarga xizmat ko'rsatish markaziga murojaat qiling.

100-084 International Business Center, 107B, Amir Temur str., Tashkent, Uzbekistan
8-10-800-500-55-500
www.samsung.com/support



DA99-02318Q-13